



**НАСТАВЛЕНИЕ
ПО СТРЕЛКОВОМУ ДЕЛУ**

9 мм пистолет Макарова (ПМ)

УСТРОЙСТВО ПИСТОЛЕТА, ОБРАЩЕНИЕ С НИМ, УХОД И СБЕРЕЖЕНИЕ

Глава I

ОБЩИЕ СВЕДЕНИЯ

Назначение и боевые свойства пистолета

1. 9-мм пистолет Макарова (рис. 1) является личным оружием нападения и защиты, предназначенным для поражения противника на коротких расстояниях.



Рис. 1. Общий вид 9-мм пистолета Макарова

Огонь из пистолета наиболее эффективен на расстояниях до 50 м. Убойная сила пули сохраняется до 350 м.

Огонь из пистолета ведется одиночными выстрелами.

Боевая скорострельность пистолета 30 выстрелов в минуту.

Вес пистолета со снаряженным магазином 810 г.

2. Для стрельбы из пистолета применяются 9-мм пистолетные патроны. Начальная скорость полета пули 315 м/сек.

Подача патронов в патронник при стрельбе производится из магазина емкостью на 8 патронов.

Общее устройство и работа частей пистолета

3. Пистолет прост по устройству и в обращении, мал по своим размерам, удобен для ношения и всегда готов к действию. Пистолет - оружие самозарядное, так как его перезарядание во время стрельбы производится автоматически. Работа автоматики пистолета основана на принципе использования отдачи свободного затвора. Затвор со стволом сцепления не имеет. Надежность запираения канала ствола при выстреле достигается большой массой затвора и силой возвратной пружины. Благодаря наличию в пистолете самовзводного ударно-спускового механизма куркового типа можно быстро открывать огонь непосредственным нажатием на хвост спускового крючка без предварительного взведения курка.

Безопасность обращения с пистолетом обеспечивается надежно действующими предохранителями. Пистолет имеет предохранитель, расположенный на левой стороне затвора. Кроме того, курок автоматически становится на предохранительный взвод под действием боевой пружины после спуска курка («отбой» курка) и при отпущенном спусковом крючке.

Курок под действием изогнутого (отбойного) конца широкого пера боевой пружины повернут на некоторый угол от затвора (это есть «отбой» курка) так, что носик шептала находится впереди предохранительного взвода курка.

После того как спусковой крючок будет отпущен, спусковая тяга под действием узкого пера боевой пружины продвинется в заднее крайнее положение. Рычаг взвода и шептало опустятся вниз, шептало под действием своей пружины прижмется к курку и автоматически курок встанет на предохранительный взвод.

4. Пистолет состоит из следующих основных частей и механизмов (рис. 2):

- рамки со стволом и спусковой скобой;
- затвора с ударником, выбрасывателем и предохранителем;
- возвратной пружины;
- ударно-спускового механизма;
- рукоятки с винтом;

- затворной задержки;
- магазина.

К каждому пистолету прилагается принадлежность: запасный магазин, протирка, кобура, пистолетный ремешок.



Рис. 2. Основные части и механизмы пистолета:

1 - рамка со стволом и спусковой скобой; 2 - затвор с ударником, выбрасывателем и предохранителем; 3 - возвратная пружина; 4 - части ударно-спускового механизма; 5 - рукоятка с винтом; 6 - затворная задержка; 7 - магазин

5. Для производства выстрела необходимо нажать указательным пальцем на спусковой крючок. Курок при этом наносит удар по ударнику, который разбивает капсюль патрона. В результате этого воспламеняется пороховой заряд и образуется большое количество пороховых газов. Пуля давлением пороховых газов выбрасывается из канала ствола. Затвор под давлением газов, передающихся через дно гильзы, отходит назад, удерживая выбрасывателем гильзу и сжимая возвратную пружину. Гильза при встрече с отражателем выбрасывается наружу через окно затвора. Затвор при отходе в крайнее заднее положение поворачивает курок на цапфах назад и ставит его на боевой взвод.

Отойдя назад до отказа, затвор под действием возвратной пружины возвращается вперед. При движении вперед затвор досылателем продвигает из магазина очередной патрон и досылает его в патронник. Канал ствола заперт свободным затвором; пистолет снова готов к выстрелу.

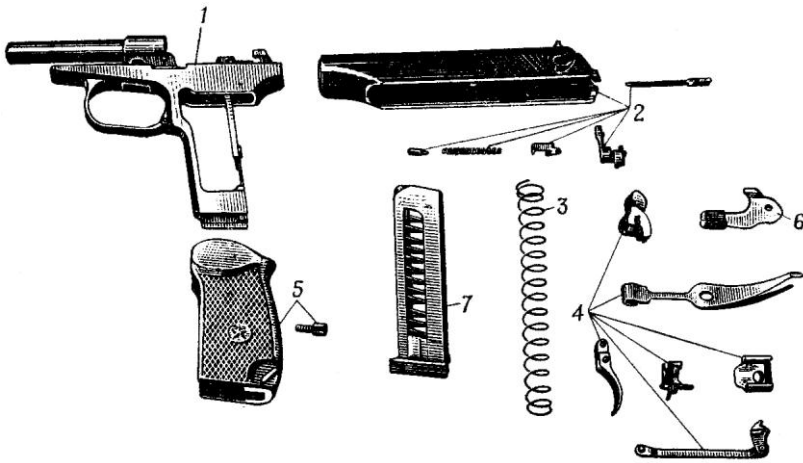
Для производства следующего выстрела нужно отпустить спусковой крючок, а затем снова нажать на него. Так стрельба будет вестись до полного израсходования патронов в магазине.

По израсходовании всех патронов из магазина затвор становится на затворную задержку и остается в заднем положении.

Глава II

РАЗБОРКА, СБОРКА, ЧИСТКА И СМАЗКА ПИСТОЛЕТА

Разборка и сборка пистолета

6. Разборка пистолета может быть неполная и полная. Неполная разборка производится для чистки, смазки и осмотра пистолета, полная - для чистки при сильном загрязнении пистолета, после нахождения его под дождем или в снегу, при переходе на новую смазку, а также при ремонте. Частая полная разборка пистолета не допускается, так как она ускоряет изнашивание частей и механизмов.

При разборке и сборке пистолета необходимо соблюдать следующие правила:

- разборку и сборку производить на столе или скамейке, а в поле - на чистой подстилке;
- части и механизмы класть в порядке разборки, обращаться с ними осторожно, не допускать излишних усилий и резких ударов;
- при сборке обращать внимание на нумерацию частей, чтобы не перепутать их с частями других пистолетов.

7. **Неполную разборку пистолета** производить в следующем порядке.

1) Извлечь магазин из основания рукоятки (рис. 3). Удерживая пистолет за рукоятку правой рукой, большим пальцем левой руки отвести защелку магазина назад до отказа, одновременно оттягивая указательным пальцем левой руки выступающую часть крышки магазина, извлечь магазин из основания рукоятки.

Проверить, нет ли в патроннике патрона, для чего выключить предохранитель (опустить флажок вниз), отвести левой рукой затвор в заднее положение, поставить его на затворную задержку и осмотреть патронник. Нажатием большим пальцем правой руки на затворную задержку отпустить затвор.



Рис. 3. Извлечение магазина из основания рукоятки



Рис. 4. Оттягивание спусковой скобы



Рис. 5. Отделение затвора от рамки



Рис. 6. Введение свободного конца возвратной пружины в канал затвора

2) Отделить затвор от рамки. Взяв пистолет в правую руку за рукоятку, левой рукой оттянуть спусковую скобу вниз (рис. 4) и, перекосив ее влево, упереть в рамку так, чтобы она удерживалась в этом положении. При дальнейшей разборке удерживать ее в приданном положении указательным пальцем правой руки.

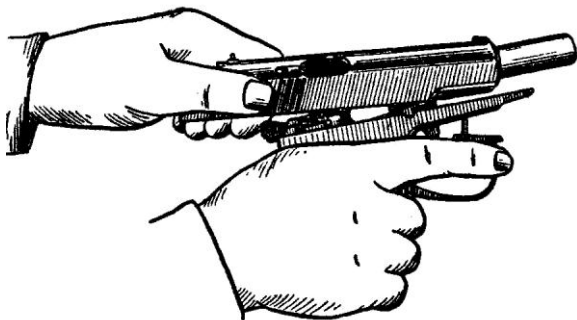
Левой рукой отвести затвор в крайнее заднее положение и, приподняв его задний конец, дать ему возможность продвинуться вперед под действием возвратной пружины. Отделить затвор от рамки (рис. 5) и поставить спусковую скобу на свое место.

3) Снять со ствола возвратную пружину. Удерживая рамку правой рукой за рукоятку и вращая возвратную пружину на себя левой рукой, снять ее со ствола.

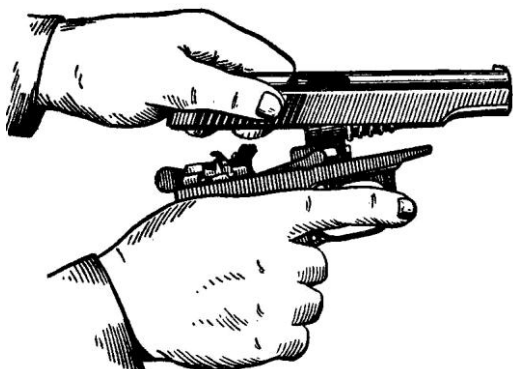
8. Сборку пистолета после неполной разборки производить в обратном порядке.

1) Надеть на ствол возвратную пружину.

Взяв рамку за рукоятку в правую руку, левой рукой надеть возвратную пружину на ствол обязательно тем концом, в котором крайний виток имеет меньший диаметр по сравнению с другими витками.

2) Присоединить затвор к рамке. Удерживая рамку за рукоятку в правой руке, а затвор в левой, ввести свободный конец возвратной пружины в канал затвора (рис. 6) и отвести затвор в крайнее заднее положение так, чтобы дульная часть ствола прошла через канал затвора и выступила наружу (рис. 7). Опустить задний конец затвора на рамку так, чтобы продольные выступы затвора поместились в пазах рамки, и, прижимая затвор к рамке, отпустить его. Затвор под действием возвратной пружины энергично возвращается в переднее положение. Включить предохранитель (поднять флажок вверх).

Примечание. Для присоединения затвора к рамке не обязательно оттягивать вниз и перекашивать спусковую скобу. При этом, отводя затвор в крайнее заднее положение, необходимо приподнять его задний конец вверх до отказа так, чтобы не произошло утыкания нижней передней стенки затвора в гребень спусковой скобы, ограничивающий движение затвора назад.

3) Вставить магазин в основание рукоятки.

Удерживая пистолет в правой руке, большим и указательными пальцами левой руки вставить магазин в основание рукоятки через нижнее окно основания рукоятки (рис. 8). Нажать на



Рис. 7. Присоединение затвора к рамке



Рис. 8. Вставление магазина в основание рукоятки

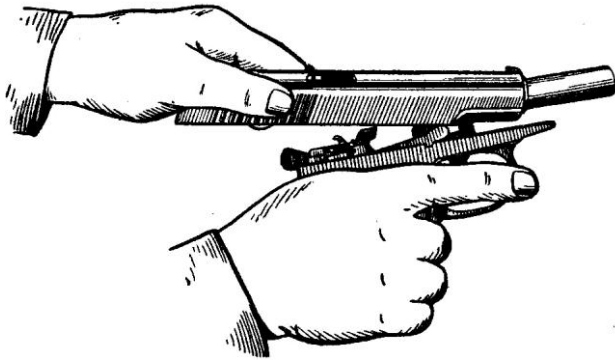

Рис. 9. Снятие крючка пружины шептала с затворной задержки

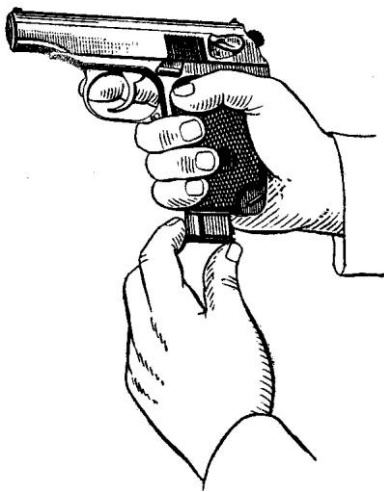

Рис. 10. Отделение шептала и затворной задержки от рамки

крышку магазина большим пальцем так, чтобы защелка (нижний конец боевой пружины) заскочила за выступ на стенке магазина; при этом должен произойти щелчок. Удары по магазину ладонью не допускаются.

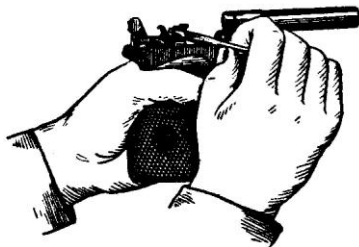
9. Проверить правильность сборки пистолета после неполной разборки. Выключить предохранитель (опустить флажок вниз). Ответить затвор в заднее положение и отпустить его. Затвор, продвинувшись несколько вперед, становится на затворную задержку и остается в заднем положении. Нажатием большим пальцем правой руки на затворную задержку отпустить затвор. Затвор под действием возвратной пружины должен энергично возвратиться в переднее положение, а курок должен стоять на боевом взводе. Включить предохранитель (поднять флажок вверх). Курок должен сорваться с боевого взвода и заблокироваться.

10. Полную разборку пистолета производить в следующем порядке.

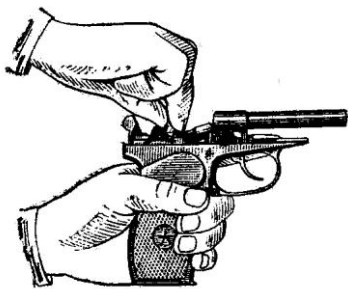
1) **Произвести неполную разборку пистолета,** руководствуясь ст. 7.

2) **Отделить шептало и затворную задержку от рамки.** Взять пистолет в левую руку; придерживая большим пальцем левой руки головку курка и нажимая указательным пальцем на хвост спускового крючка, плавно спустить курок с боевого взвода.

Выступом протирки снять крючок пружины шептала с затворной задержки (рис. 9). Указательным и большим пальцами правой руки повернуть шептало вперед до совпадения лыски на правой цапфе с прорезью цапфенного гнезда в рамке; затем шептало и затворную задержку приподнять вверх и отделить их от рамки (рис. 10).

3) **Отделить рукоятку от основания рукоятки и боевую пружину от рамки.** Лезвием протирки вывинтить винт и, сдвигая рукоятку назад, отделить ее от основания рукоятки (рис. 11).

Прижимая большим пальцем левой руки боевую пружину к основанию рукоятки, сдвинуть вниз и отделить от основания рукоятки задвижку боевой пружины и снять боевую пружину с прилива основания рукоятки (рис. 12).

Примечания: 1. В боевых условиях, если нет под руками протирки, винт можно вывинтить отражателем затворной задержки.

2. В пистолетах первых выпусков боевая пружина крепится без задвижки.

4) **Отделить курок от рамки.** Удерживая рамку в левой руке и повернув спусковой крючок в

крайнее переднее положение, указательным и большим пальцами правой руки повернуть курок вперед до совпадения лысок на его цапфах с прорезями в цапфенных гнездах в рамке, сдвинуть курок в сторону ствола и вынуть его (рис. 13).



Рис. 11. Отделение рукоятки от основания рукоятки



Рис. 1.4. Отделение спусковой тяги с рычагом взвода от рамки

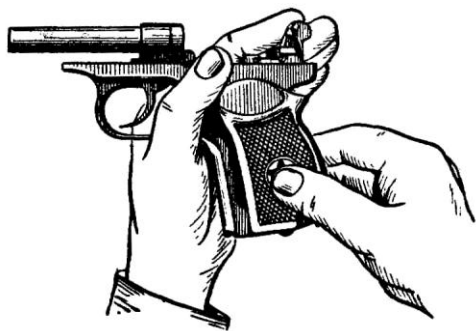

Рис. 12. Отделение боевой пружины от рамки

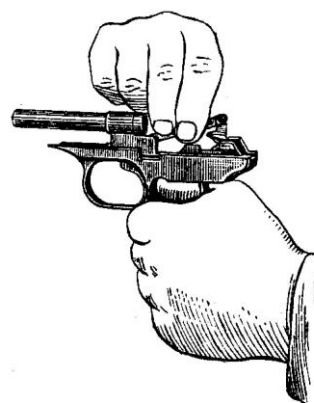

Рис. 15. Отделение предохранителя от затвора

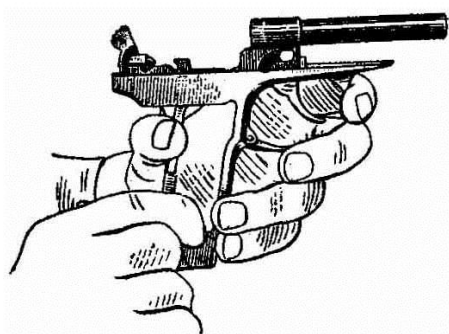

Рис. 13. Отделение курка от рамки

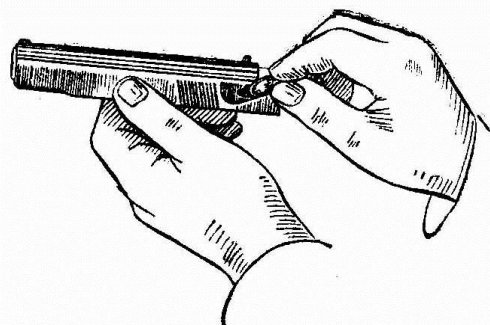

Рис. 16. Отделение выбрасывателя от затвора

5) **Отделить спусковую тягу с рычагом взвода от рамки.** Удерживая рамку в левой руке, правой рукой приподнять задний конец спусковой тяги (рис. 14) и вывести цапфу из отверстия спускового крючка.

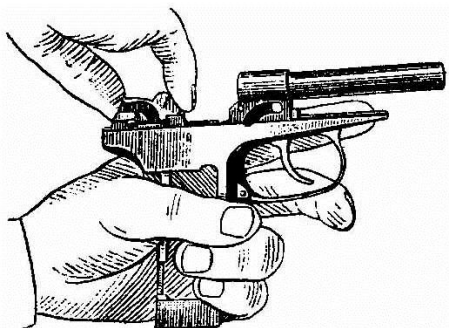
6) **Отделить спусковой крючок от рамки.** Удерживая рамку в левой руке, правой рукой оттянуть спусковую скобу вниз, как это делается при неполной разборке пистолета; поворачивая хвост спускового крючка вперед, вывести цапфы спускового крючка из цапфенных гнезд в рамке и отделить спусковой крючок от рамки. Поставить спусковую скобу на свое место.

7) **Отделить предохранитель и ударник от затвора.** Взяв затвор в левую руку, большим пальцем правой руки повернуть флажок предохранителя вверх; затем указательным и большим пальцами правой руки отвести флажок из гнезда несколько в сторону, повернуть дальше назад и вынуть из гнезда затвора (рис. 15).

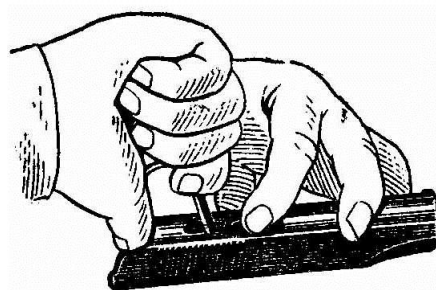
Легкими ударами задним концом затвора по ладони правой руки извлечь из затвора ударник.

8) **Отделить выбрасыватель от затвора** (рис. 16). Положить затвор на стол (скамейку), правой

рукой при помощи выступа протирки утопить гнеток выбрасывателя и, одновременно нажимая указательным пальцем левой руки на переднюю часть выбрасывателя и поворачивая его вокруг зацепа, вынуть его из паза; после этого осторожно извлечь из гнезда затвора гнеток с пружиной.

9) **Разобрать** магазин. Взяв магазин в левую руку, большим и указательным пальцами этой руки отжать пружину подавателя к подавателю, правой рукой снять крышку магазина за ее выступающую часть (рис. 17) и вынуть из корпуса магазина пружину подавателя и подаватель.



Рис. 17. Разборка магазина



Рис. 18. Сборка магазина

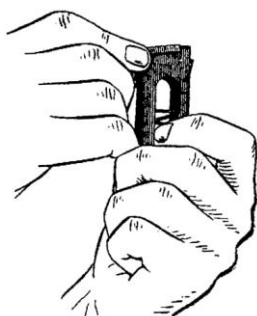

Рис. 19. Присоединение выбрасывателя к затвору

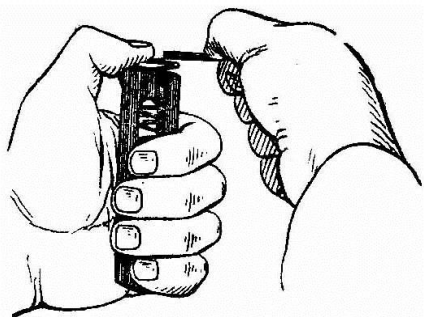

Рис. 20. Присоединение предохранителя к затвору

11. **Сборку пистолета после полной разборки** производить в - обратном порядке.

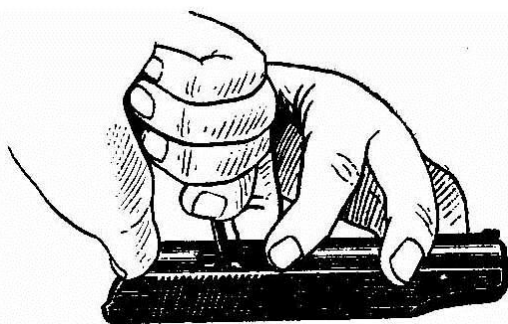
1) **Собрать магазин.** Удерживая корпус магазина в левой руке так, чтобы выступ для защелки магазина был впереди и вверху, правой рукой вложить подаватель в корпус магазина. Вставить в корпус магазина пружину подавателя неотогнутым концом вниз и, поджимая пружину большим пальцем левой руки (рис. 18), правой рукой надвинуть крышку на загнутые ребра корпуса так, чтобы отогнутый конец пружины заскочил в отверстие крышки.

2) **Присоединить выбрасыватель к затвору** (рис. 19). Положить затвор на стол (скамейку), правой рукой вставить в гнездо затвора пружину выбрасывателя с гнетком (гнетком наружу). Поставить выбрасыватель в паз зацепом к чашечке затвора и, придерживая его указательным пальцем левой руки у зацепа, утопить выступом протирки гнеток в гнездо; одновременно поджимая выбрасыватель к гнетку и вниз (поворачивая вокруг зацепа), опустить его пяточку в гнездо затвора так, чтобы головка гнетка расположилась над уступом пяточки выбрасывателя.

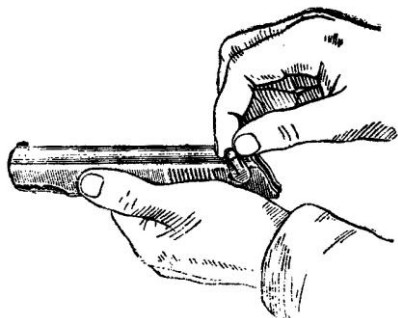
3) **Присоединить ударник и предохранитель к затвору.** Взять затвор в левую руку задним концом к себе и вложить ударник в канал затвора так, чтобы его срез в задней части был обращен к гнезду для предохранителя. Большим и указательным пальцами правой руки вставить предохранитель в гнездо затвора (рис. 20) и повернуть его флажок вниз до отказа.

4) **Присоединить спусковой крючок к рамке.** Удерживая рамку в левой руке, правой рукой оттянуть спусковую скобу и перекосить ее так, как это делается при неполной разборке пистолета; вставить головку спускового крючка в окно стойки рамки так, чтобы его цапфы вошли в цапфенные гнезда рамки; поставить спусковую скобу на свое место.

5) **Присоединить спусковую тягу с рычагом взвода к рамке.** Удерживая рамку в левой руке и отведя хвост спускового крючка назад, вставить цапфу спусковой тяги в отверстие спускового крючка и опустить задний конец тяги в рамку на заднюю стенку основания рукоятки.

6) **Присоединить курок к рамке.** Удерживая рамку за основание рукоятки левой рукой и повернув спусковой крючок в крайнее переднее положение, правой рукой наклонить курок головкой



Рис. 21. Присоединение курка к рамке



Рис. 22. Присоединение боевой пружины к рамке

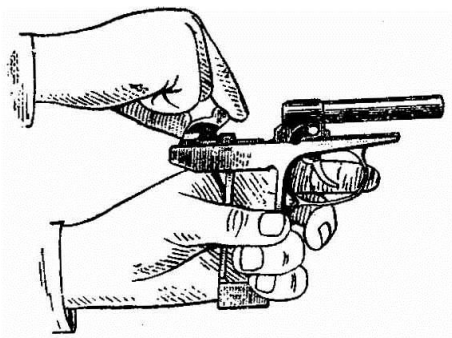

Рис. 23. Закрепление боевой пружины задвижкой

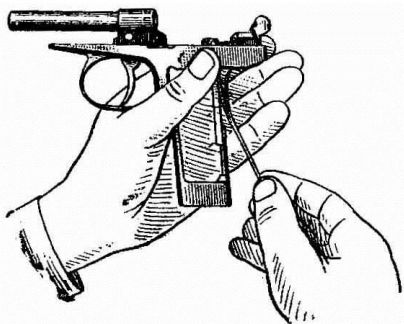

Рис. 24. Присоединение затворной задержки и шептала к рамке

вперед, ввести его цапфы в цапфенные гнезда в рамке (рис. 21) и повернуть головку курка назад.

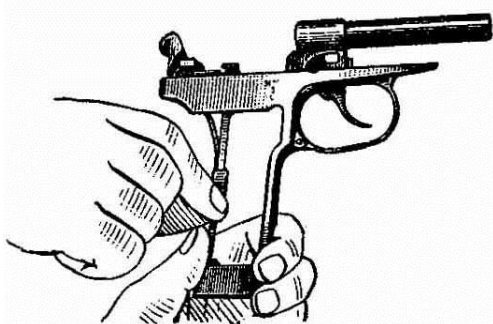
7) **Присоединить боевую пружину к рамке и рукоятку к основанию рукоятки.** Положить пистолет на ладонь левой руки; повернув спусковой крючок вперед, а рычаг взвода вверх, правой рукой ввести перья боевой пружины в окно рамки и надеть пружину отверстием на прилив основания рукоятки так, чтобы широкое перо боевой пружины расположилось в углублении курка, а узкое перо - на пяточке рычага взвода. Повернуть пистолет так, чтобы задняя стенка основания рукоятки была обращена на себя, и, придерживая большим пальцем левой руки боевую пружину за защелку магазина, а указательным переднюю стенку основания рукоятки, большим и указательным пальцами правой руки надеть задвижку боевой пружины (рис. 22 и 23). Проверить правильность постановки боевой пружины, для чего несколько раз легко нажать на хвост спускового крючка. Если курок отходит назад, то пружина поставлена правильно.

Надеть рукоятку на основание рукоятки и ввинтить до отказа винт, после чего винт отпустить на пол-оборота.

8) **Присоединить затворную задержку и шептало к рамке.** Удерживая рамку в левой руке, правой рукой вложить затворную задержку в вырез рамки (рис. 24); взять шептало так, чтобы лыска на его правой цапфе была обращена вперед; вставить в цапфенное гнездо рамки сначала левую цапфу шептала (на которой находится пружина), а затем ввести правую цапфу шептала в цапфенное гнездо в рамке. Повернуть шептало назад. Выступом протирки надеть крючок пружины шептала на затворную задержку.

Примечание. Запрещается взводить курок нажимом на хвост спускового крючка и производить спуск курка, когда не присоединен к рамке затвор.

9) **Произвести дальнейшую сборку,** руководствуясь ст. 8.

10) **Проверить правильность работы частей и механизмов пистолета** после сборки, как указано в ст. 49.

Чистка и смазка пистолета

12. **Пистолет всегда должен содержаться в чистоте и исправности.** Это достигается своевременной и правильной чисткой и смазкой, бережным обращением с пистолетом и правильным хранением его.

13. Чистка пистолетов производится:

- в боевой обстановке, на маневрах и длительных учениях в поле - ежедневно во время затишья боя или в перерывах между занятиями;
- после учений, нарядов и занятий в поле без стрельбы - немедленно по окончании учений, нарядов или занятий;
- после стрельбы - немедленно по окончании стрельбы необходимо очистить и смазать канал ствола и патронник; окончательную чистку пистолета произвести по возвращении со стрельбы; в последующие 3-4 дня чистку пистолета производить ежедневно;
- если пистолет находится без употребления, - не реже одного раза в 7 дней.

14. Смазку наносить только на хорошо очищенную и сухую поверхность металла немедленно после чистки, чтобы не допустить воздействия влаги на металл.

15. Солдаты и сержанты, вооруженные пистолетами, чистку и смазку пистолетов производят под руководством командира взвода (старшины роты, батареи). Он определяет степень разборки пистолета, правильность и качество чистки, дает разрешение на смазку и сборку, проверяет правильность произведенной смазки и сборки.

Офицеры чистку и смазку пистолетов производят самостоятельно.

16. При казарменном или лагерном расположении чистка пистолетов производится в специально отведенных местах на оборудованных или приспособленных для этой цели столах, а в боевой или походной обстановке - на подстилках, досках, фанере и т. п., предварительно очищенных от грязи и пыли.

17. Для чистки и смазки пистолета применяется:

- жидкая ружейная смазка - для чистки пистолета и смазывания его частей и механизмов при температуре воздуха от +5 до -50° С;
- ружейная смазка - для смазывания канала ствола, частей и механизмов пистолета после их чистки; эта смазка применяется при температуре воздуха от +5° С и выше;
- раствор РЧС (раствор чистки стволов) - для чистки каналов стволов и других частей пистолета, подвергшихся воздействию пороховых газов;
- ветошь или бумага КВ-22 - для обтирки, чистки и смазки пистолета;
- пакля (короткое льноволокно), очищенная от кострики, - только для чистки канала ствола.

Для удобства чистки пазов, вырезов и отверстий можно применять деревянные палочки.

Чистка пистолета раствором РЧС производится только после стрельбы на стрельбище или в казарме. Если после стрельбы пистолет был вычищен жидкой ружейной смазкой, то по возвращении в казарму произвести чистку пистолета раствором РЧС.

В полевых условиях чистка пистолета производится только жидкой ружейной смазкой.

Примечание. Раствор РЧС готовится в подразделении в следующем составе:

вода, пригодная для питья,- 1 л;

углекислый аммоний - 200 г;

двуххромовокислый калий (хромпик) - 3-5 г.

Раствор готовится в том количестве, какое необходимо для чистки оружия в течение одних суток. Небольшое количество раствора РЧС разрешается хранить не более 7 суток в бутылках, закупоренных пробкой, в темном месте и вдали от нагревательных приборов. В масленки раствор РЧС наливать запрещается.

18. Чистку пистолета производить в следующем порядке.

1) Подготовить протирочные и смазочные материалы.

2) Осмотреть принадлежность, как указано в ст. 58, и подготовить ее для использования при чистке.

3) Разобрать пистолет.

4) Прочистить канал ствола. Продеть через прорезь протирки паклю или ветошь; толщина слоя пакли должна быть такой, чтобы протирка с паклей вводилась в канал ствола небольшим усилием руки. Пропитать паклю жидкой ружейной смазкой. Ввести протирку в канал ствола с дульной части. Положить рамку пистолета на стол и, удерживая ее левой рукой, правой рукой плавно продвинуть протирку по всей длине канала ствола несколько раз. Сменить паклю и повторить чистку еще раз. Тщательно обтереть протирку. Насухо протереть канал ствола сначала паклей, а затем чистой и сухой ветошью. Осмотреть ветошь; если на ветоши будут заметны следы нагара или ржав-

чины, снова протереть канал ствола паклей, пропитанной жидкой ружейной смазкой, а затем сухой паклей или ветошью. Чистку канала ствола повторять до тех пор, пока ветошь, извлеченная из канала ствола, не будет чистой. Таким же способом прочистить патронник. Патронник необходимо чистить только с казенной части путем вращения протирки с паклей (ветошью), прижатой к уступу патронника.

Чистку раствором РЧС производить в таком же порядке, как и жидкой ружейной смазкой, и продолжать до полного удаления нагара и томпакизации, т. е. до тех пор, пока смоченный раствором ершик или пакля не будет выходить из канала ствола без признаков нагара или зелени. После этого протереть канал ствола сухой паклей или ветошью. На следующий день проверить качество произведенной чистки и, если при протирании канала ствола чистой ветошью на ней будет обнаружен нагар, произвести повторную чистку в том же порядке. По окончании чистки нарезной части канала ствола таким же порядком вычистить патронник.

Тщательно осмотреть канал ствола и патронник на свет. Особое внимание при осмотре обращать на патронник и углы нарезов, в которых не должно оставаться грязи и нагара.

5) **Вычистить рамку пистолета со стволом и спусковой скобой.** Насухо протереть части ветошью до полного удаления грязи и влаги. Ржавчину удалять паклей или ветошью, пропитанной жидкой ружейной смазкой.

6) **Вычистить затвор, возвратную пружину, затворную задержку и части ударно-спускового механизма.** Если чистка пистолета производится после стрельбы, то чашечку затвора чистить паклей или ветошью, пропитанной жидкой ружейной смазкой или раствором РЧС, до полного удаления нагара. После чистки протереть ее насухо. Если стрельба из пистолета не производилась и на чашечке затвора нет нагара и ржавчины, то протереть ее сухой ветошью.

Остальные металлические части и механизмы насухо протереть ветошью до полного удаления грязи и влаги, применяя для этого деревянные палочки.

Затвор, затворную задержку и части ударно-спускового механизма после нарядов и занятий без стрельбы чистить в собранном виде, после стрельбы, нахождения пистолета под дождем и сильного загрязнения - в разобранном виде.

7) **Обтереть рукоятку** сухой ветошью или паклей.

8) **Вычистить магазин.** Чистка магазина после нарядов и занятий производится в собранном виде, а после стрельбы, нахождения пистолета под дождем и сильного загрязнения - в разобранном виде. После нарядов и занятий протереть магазин насухо ветошью до полного удаления грязи и влаги. После стрельбы нагар с подавателя удалить паклей или ветошью, пропитанной жидкой ружейной смазкой или раствором РЧС. После чистки протереть подаватель насухо.

9) **Обтереть кобуру** сухой ветошью как с внутренней, так и с внешней стороны до полного удаления грязи и влаги.

10) **Обтереть насухо протирку.**

19. **Смазку пистолета производить в следующем порядке.**

1) **Смазать канал ствола.** Продеть через прорезь протирки ветошь. Пропитать ветошь смазкой. Ввести протирку в канал ствола с дульной части и плавно продвинуть ее два - три раза по всей длине канала ствола, чтобы равномерно покрыть тонким слоем смазки нарезы и поля канала. Патронник смазывать с казенной части, вращая протирку с ветошью.

2) **Смазать остальные металлические части и механизмы пистолета.** Наружные поверхности смазывать при помощи промасленной ветоши. Для смазывания каналов, гнезд и отверстий применять промасленную ветошь, намотанную на деревянную палочку. Смазку наносить тонким ровным слоем. Излишняя смазка на частях пистолета способствует загрязнению и может вызвать отказ в работе пистолета.

Кобуру не смазывать, а лишь насухо протереть ветошью и просушить.

3) **Смазать протирку.**

4) **По окончании смазки собрать пистолет,** осмотреть его, проверить правильность сборки и работу частей и механизмов пистолета.

20. **Пистолет, внесенный с мороза в теплое помещение, нельзя смазывать,** пока он не «отпотее»; когда появятся капли воды, нужно, не дожидаясь высыхания влаги, насухо протереть части и механизмы пистолета и смазать их.

21. **Пистолет, сдаваемый на длительное хранение, должен быть** тщательно вычищен, канал

ствола и ударно-спусковой механизм смазаны жидкой ружейной смазкой, завернут в один лист (слой) ингибированной бумаги и в два листа (слоя) парафинированной бумаги и укупoren в картонную коробку.

22. Смазывать части и механизмы пистолета при температуре наружного воздуха $+5^{\circ}\text{C}$ и ниже следует только жидкой ружейной смазкой.

Глава III

НАЗНАЧЕНИЕ И УСТРОЙСТВО ЧАСТЕЙ И МЕХАНИЗМОВ ПИСТОЛЕТА, ПАТРОНОВ И ПРИНАДЛЕЖНОСТИ

Назначение и устройство частей и механизмов пистолета

23. **Рамка со стволом и спусковой скобой** (рис. 25).

Ствол служит для направления полета пули. Внутри ствол имеет канал с четырьмя нарезами, выходящими слева вверх направо. Нарезы служат для сообщения пуле вращательного движения. Промежутки между нарезами называются полями. Расстоянием между двумя противоположными полями (по диаметру) определяется калибр канала ствола; он равен 9 мм. С казенной части канал ствола гладкий и большего, диаметра; он служит для помещения патрона и называется патронником. Патронник имеет уступ.



Рис. 25. Рамка со стволом и спусковой скобой:

а - левая сторона; б - правая сторона; 1 - основание рукоятки; 2 - ствол; 3 - стойка для крепления ствола; 4 - окно для размещения спускового крючка и гребня спусковой скобы; 5 - цапфенные гнезда для цапф спускового крючка; 6 - кривой паз для размещения и движения передней цапфы спусковой тяги; 7 - цапфенные гнезда для цапф курка и шептала; 8 - пазы для направления движения затвора; 9 - окно для перьев боевой пружины; 10 - вырез для затворной задержки; 11 - прилив с резьбовым отверстием для крепления рукоятки при помощи винта и боевой пружины при помощи задвижки; 12 - вырез для защелки магазина; 13 - прилив с гнездом для крепления спусковой скобы; 14 - боковые окна; 15 - спусковая скоба; 16 - гребень для ограничения движения затвора назад; 17 - окно для выхода верхней части магазина

На казенной части ствола имеется прилив для крепления ствола в стойке рамки и отверстие для штифта ствола. На приливе и в нижней части патронника имеется скос для направления патрона из магазина в патронник.

Наружная поверхность ствола гладкая. На ствол надевается возвратная пружина.

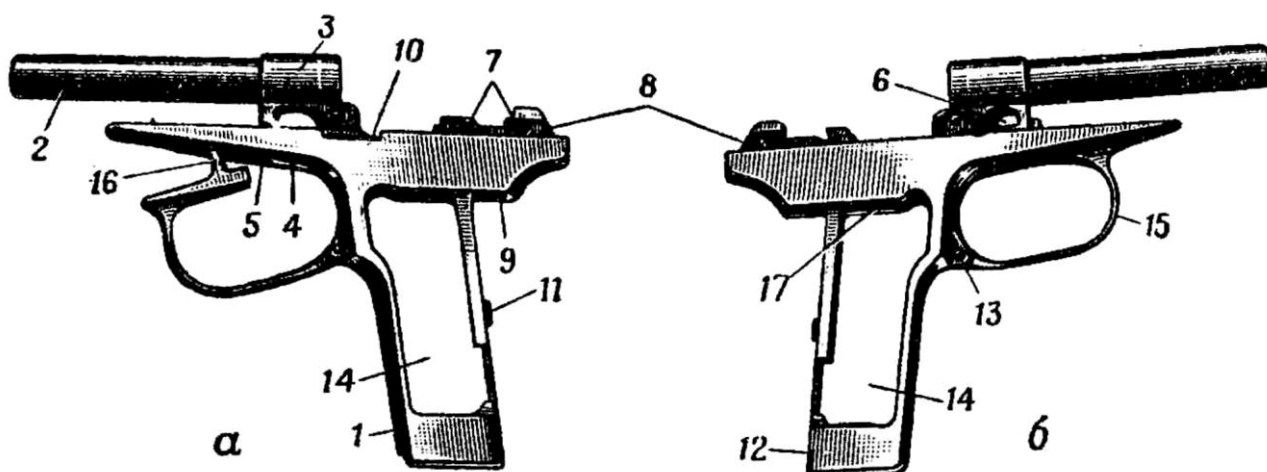
Ствол соединяется с рамкой прессовой посадкой и закрепляется штифтом.

Рамка служит для соединения всех частей пистолета. Рамка с основанием рукоятки составляет одно целое.

В передней части рамка имеет: сверху - стойку для крепления ствола, снизу - окно для размещения

спускового крючка и гребня спусковой скобы. На боковых стенках этого окна - цапфенные гнезда для цапф спускового крючка. Стойка рамки имеет: в верхней части - отверстие, в котором закрепляется ствол; снизу - окно для размещения головки спускового крючка; справа - кривой паз для размещения и движения передней цапфы спусковой тяги.

В задней части рамка имеет: сверху - выступы с цапфенными гнездами для цапф курка и шептала и с пазами для направления движения затвора (цапфенные гнезда для цапф курка и правое цапфенное гнездо для цапфы шептала имеют прорези); снизу - окно для перьев боевой пружины.

В средней части рамка имеет окно для выхода верхней части магазина и вырез на левой стенке для затворной задержки.

Примечание. В некоторых pistols для облегчения веса в рамке просверлены отверстия.

Основание рукоятки служит для крепления рукоятки, боевой пружины и для помещения магазина. Оно имеет боковые окна (правое и левое) для уменьшения веса пистолета; нижнее окно для вставления магазина; на задней стенке - прилив с резьбовым отверстием для крепления боевой пружины с помощью задвижки и рукоятки с помощью винта; внизу - вырез для защелки магазина; в передней стенке - прилив с гнездом для крепления спусковой скобы к рамке при помощи оси.



Рис. 26. Затвор:

а - левая сторона; б - вид снизу; 1 - мушка; 2 - целик; 3 - окно для выбрасывания гильзы (патрона); 4 - гнездо для предохранителя; 5 - насечка; 6 - канал для помещения ствола с возвратной пружиной; 7 - продольные выступы для направления движения затвора по рамке; 8 - зуб для постановки затвора на затворную задержку; 9 - паз для отражателя; 10 - паз для разобщающего выступа рычага взвода; 11 - выем для разобщения шептала с рычагом взвода; 12 - досылатель; 13 - выступ для разобщения рычага взвода с шепталом; 14 - выем для помещения разобщающего выступа рычага взвода; 15 - паз для курка; 16 - гребень

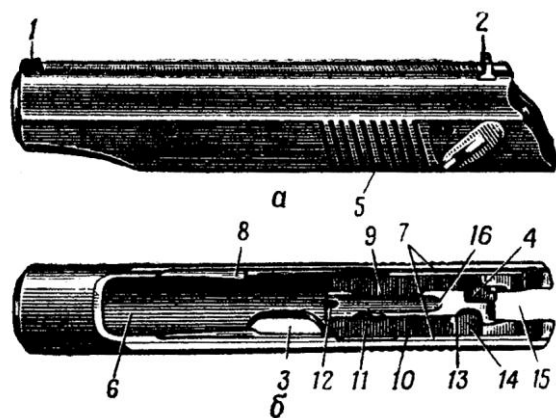

Рис. 27. Ударник:

1 - боек; 2 - срез для предохранителя



Рис. 28. Выбрасыватель:

1 - зацеп; 2 - пяточка для соединения с затвором; 3 - гнеток; 4 - пружина выбрасывателя

досылания патрона из магазина в патронник; выступ для разобщения рычага взвода с шепталом;

Спусковая скоба служит для предохранения хвоста спускового крючка от нечаянного нажатия на него. Она имеет на переднем конце гребень (прилив) для ограничения хода затвора при движении назад. Спусковая скоба удерживается в рамке в верхнем положении пружиной и гнетком, расположенными в гнезде на передней стенке основания рукоятки.

24. Затвор (рис. 26) служит для подачи патрона из магазина в патронник, запираения канала ствола при выстреле, удержания гильзы (извлечения патрона) и постановки курка на боевой взвод.

Снаружи затвор имеет: мушку для прицеливания; поперечный паз для целика; насечку между мушкой и целиком для исключения отсвечивания поверхности затвора при прицеливании; на правой стороне - окно для выбрасывания гильзы (патрона); паз для выбрасывателя; гнездо для гнетка с пружиной выбрасывателя; с левой стороны - гнездо для предохранителя и две выемки для фиксатора предохранителя: верхнюю - для положения флажка «предохранение» и нижнюю - для положения флажка «огонь»; рядом с верхней выемкой - красный кружок, который открывается при постановке флажка в положение «огонь» и закрывается флажком при включении предохранителя; с обеих сторон - насечку для удобства отведения затвора рукой; на заднем конце затвора - паз для прохода курка.

Внутри затвор имеет: канал для помещения ствола с возвратной пружиной; продольные выступы для направления движения затвора по рамке; зуб для постановки затвора на затворную задержку; гребень; паз для отражателя; паз для разобщающего выступа рычага взвода; чашечку для помещения дна гильзы; досылатель для

выем для помещения разобщающего выступа рычага- взвода при нажатом спусковом крючке; на правой стороне гребня затвора имеется выем, предназначенный для разобщения шептала с рычагом взвода при снятии затвора с затворной задержки при нажатом спусковом крючке; канал для помещения ударника.

Ударник (рис. 27) служит для разбития капсюля. Он имеет: в передней части - боек, в задней части - срез для предохранителя, который удерживает ударник в канале затвора.

Ударник изготавливается трехгранным с целью уменьшения его веса и уменьшения трущихся поверхностей.

Выбрасыватель (рис. 28) служит для удержания гильзы (патрона) в чашечке затвора до встречи с отражателем. Он имеет зацеп, который заскакивает в кольцевую проточку гильзы и удерживает гильзу (патрон) в чашечке затвора, и пяточку для соединения с затвором; в задней части пяточки выбрасывателя сделан уступ для помещения головки гнетка. В задней части выбрасывателя находится выемка для удобства утапливания гнетка выступом протирки при отделении выбрасывателя от затвора. Выбрасыватель вставляется в паз в затворе.

Гнеток в головной части утолщен. В утолщенную часть упирается передний конец пружины выбрасывателя, надетой на заднюю часть гнетка (меньшего диаметра).

Гнеток с пружиной выбрасывателя вставляется в гнездо в затворе. Под действием пружины зацеп выбрасывателя все время наклонен к чашечке затвора.



Рис. 29. Предохранитель:

1 - флажок предохранителя; 2 - фиксатор; 3 - уступ; 4 - ребро; 5 - зацеп; 6 - выступ



Рис. 30. Возвратная пружина

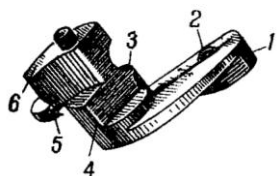

Рис. 31. Части ударно-спускового механизма:

1 - курок; 2 - шептало с пружиной; 3 - спусковая тяга с рычагом взвода; 4 - боевая пружина; 5 - спусковой крючок; 6 - задвижка боевой пружины

Курок (рис. 32) служит для нанесения удара по ударнику. Он имеет: сверху - головку с насечкой для взведения курка рукой; на передней плоскости - вырез для обеспечения свободного хода курка при спуске его с боевого взвода; выем для зацепа предохранителя; в основании курка - два уступа: верхний - предохранительный взвод, нижний - боевой взвод; по бокам - цапфы, на которых враща-

Предохранитель (рис. 29) служит для обеспечения безопасности обращения с пистолетом. Он имеет: флажок для перевода предохранителя из положения «огонь» в положение «предохранение» и обратно; фиксатор для удержания предохранителя в приданном ему положении; ось, на которой сделан уступ с полочкой для поворота шептала и освобождения курка от боевого взвода при переводе предохранителя в положение «предохранение»; ребро для запирания затвора с рамкой при постановке предохранителя в положение «предохранение»; зацеп для запирания курка в положении «предохранение»; выступ для восприятия удара курка при включении предохранителя. Предохранитель вставляется в гнездо затвора.

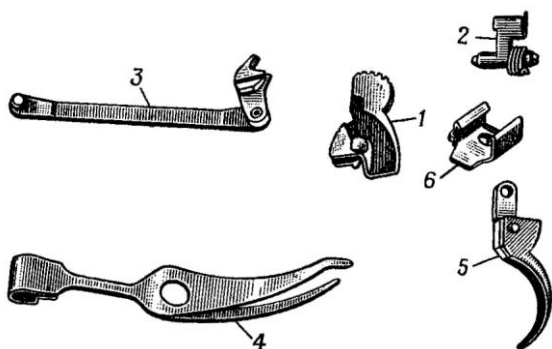
Целик вместе с мушкой служит для прицеливания. Своим основанием он вставляется в поперечный паз затвора.

25. Возвратная пружина (рис. 30) служит для возвращения затвора в переднее положение после выстрела. Крайний виток одного из концов пружины имеет меньший диаметр по сравнению с другими витками. Этим витком пружина при сборке надевается на ствол, чтобы обеспечить ее надежное удержание на стволе при разборке пистолета. Пружина, надетая на ствол, помещается вместе с ним в канале затвора.

26. Ударно-спусковой механизм (рис. 31) состоит из курка, шептала с пружиной, спусковой тяги с рычагом взвода, спускового крючка, боевой пружины и задвижки боевой пружины.

ется курок в цапфенных гнездах рамки, и дугообразные выточки для уменьшения веса; справа - зуб самовзвода для взведения курка рычагом взвода; слева - выступ для запираания курка предохранителем; снизу - углубление для широкого пера боевой пружины; справа в нижней части основания курка - кольцевой выем для помещения пяточки рычага взвода.



Рис. 32. Курок:

а - левая сторона; б -- правая сторона; 1 - головка с насечкой; 2- вырез; 3 - выем; 4 - предохранительный взвод; 5 - боевой взвод; 6 - цапфы; 7 - зуб самовзвода; 8 - выступ; 9 - углубление; 10 - кольцевой выем

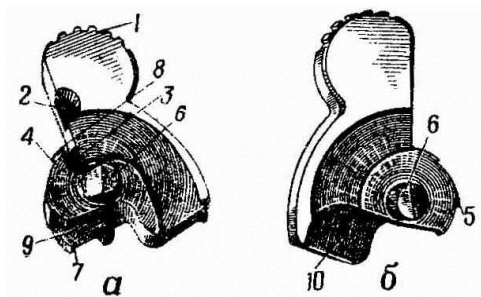

Рис. 33. Шептало:

1 - цапфы шептала; 2- зуб; 3 - выступ; 4 - носик шептала; 5 - пружина шептала; 6 - стойка шептала

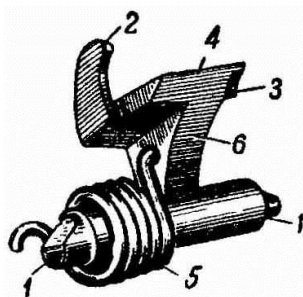

Рис. 34. Спусковая тяга с рычагом взвода:

1 - спусковая тяга; 2 - рычаг взвода; 3 - цапфы спусковой тяги; 4 -разобщающий выступ рычага взвода; 5 - вырез; 6-выступ самовзвода; 7 - пяточка рычага взвода

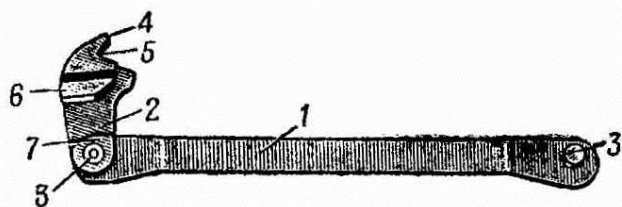

Рис. 35. Спусковой крючок:
1 - цапфа; 2- отверстие; 3 - хвост

Цапфы курка имеют лыски для свободного отделения курка от рамки.

Шептало (рис. 33) служит для удержания курка на боевом и предохранительном взводе. Оно имеет: носик для сцепления с уступами курка; цапфы, на которых вращается шептало в цапфенных гнездах рамки; слева - зуб для подъема шептала полочкой уступа предохранителя при переводе предохранителя в положение «предохранение»; справа - выступ, на который действует рычаг взвода при спуске курка.

На левой цапфе шептала надета пружина. Соединение пружины шептала с шепталом сделано разъемным - конец пружины входит в специальное отверстие в стойке шептала. Свободный конец пружины изогнут в виде крючка для соединения с затворной задержкой. Пружина прижимает носик шептала к курку. Цапфы шептала имеют лыски для свободного отделения шептала от рамки.

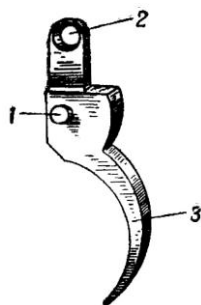
Спусковая тяга с рычагом взвода (рис. 34) служит для спуска курка с боевого взвода и взведения курка при нажиме на хвост спускового крючка.

Спусковая тяга имеет на концах цапфы.

Передней цапфой она соединяется со спусковым крючком, а задней -с рычагом взвода. Рычаг взвода имеет: разобщающий выступ, при помощи которого он расцепляется с шепталом при движении затвора назад; вырез для выступа шептала; выступ самовзвода, который взводит курок при нажиме на хвост спускового крючка; пяточку, на которую опирается узкое перо боевой пружины. Пяточка рычага взвода помещается в кольцевом выеме курка.

Спусковой крючок (рис. 35) служит для спуска курка с боевого взвода и взведения курка при стрельбе самовзводом. Он имеет: цапфы, которые помещаются в цапфенные гнезда рамки; отверстие для соединения со спусковой тягой и хвост.

Спусковой крючок своей головкой вставляется в окно стойки рамки.

Боевая пружина (рис. 36) служит для приведения в действие курка, рычага взвода и спусковой тяги. Она имеет: широкое перо для действия на курок; узкое перо для действия на рычаг взвода и спусковую тягу; в средней части - отверстие для надевания пружины на прилив с

резьбовым отверстием основания рукоятки. Нижний конец боевой пружины является защелкой магазина. Конец широкого пера боевой пружины изогнут для обеспечения «отбоя» курка, т. е. для постановки курка на предохранительный взвод в спущенном положении. Боевая пружина крепится на основании рукоятки задвижкой.



Рис. 36. Боевая пружина:
1 - широкое перо; 2 - узкое перо; 3 - отбойный конец;
4 - отверстие; 5 - защелка



Рис. 37. Рукоятка с винтом:
1 - антабка; 2 - пазы; 3 - отверстие; 4 - винт

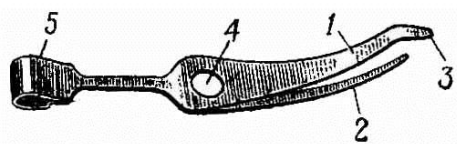

Рис. 38. Затворная задержка:
1 - выступ; 2 - кнопка с насечкой; 3 - отверстие; 4 - отражатель

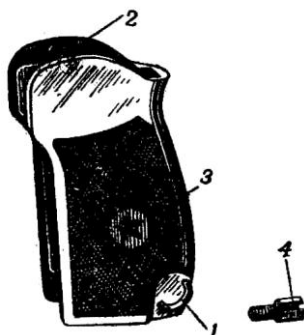

Рис. 39. Магазин:
1 - корпус магазина;
2 - подаватель; 3 - пружина подавателя; 4 - крышка магазина

Рис. 40. Корпус магазина:
1 - окно; 2 - загнутое ребро; 3 - выступ; 4 - вырез; 5 - желоб

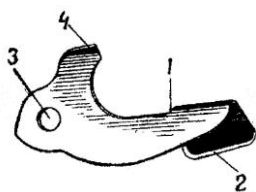
27. Рукоятка винта (рис. 37) прикрывает боковое окно и заднюю стенку основания рукоятки и служит для удобства удержания пистолета в руке. Она имеет: отверстие для винта, который крепит рукоятку к основанию рукоятки; антабку для пристегивания пистолетного ремешка; пазы для свободного надвигания рукоятки на основание рукоятки; в задней стенке - выем для защелки магазина. В отверстии для винта расположена металлическая втулка, которая предназначена для стопорения головки винта от произвольного отвинчивания. Рукоятка изготовлена из пластмассы.

Винт рукоятки служит для крепления рукоятки и задвижки на основании рукоятки. Он имеет головку и нарезную часть.

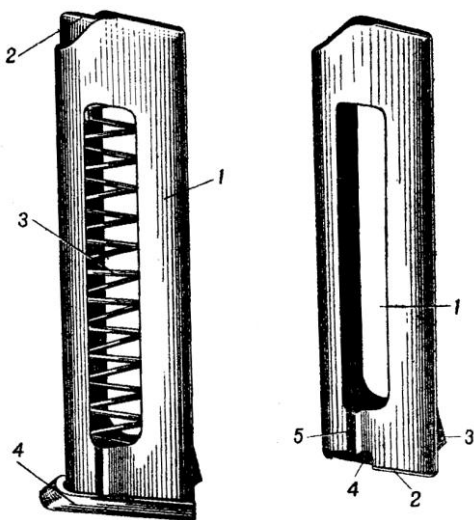
28. Затворная задержка (рис. 38) удерживает затвор в заднем положении по израсходовании всех патронов из магазина. Она имеет: в передней части - выступ для удержания затвора в заднем положении; кнопку с насечкой для освобождения затвора нажатием руки; в задней части - отверстие для соединения с левой цапфой шептала; в верхней части - отражатель для отражения наружу гильз (патронов) через окно в затворе.

Затворная задержка передней частью вставляется в вырез в левой стенке рамки.

29. Магазин (рис. 39) служит для помещения восьми патронов. Он состоит из корпуса, подавателя, пружины подавателя и крышки.

Корпус магазина (рис. 40) соединяет все части магазина. Верхние края боковых стенок корпуса загнуты внутрь для удержания патронов и подавателя, а также для направления патронов при подаче их в патронник затвором. Он имеет: в боковых стенках - окна для уменьшения веса магазина и для определения количества находящихся в магазине патронов; внизу - загнутые ребра для крышки магазина, выступ для защелки магазина, вырез для свободного прохода левой стенки крышки магазина, желоб для прохода зуба подавателя.

Магазин вставляется в основание рукоятки через нижнее окно.

Подаватель (рис. 41) служит для подачи патронов. Он имеет два отогнутых конца, которые направляют движение его в корпусе магазина. На одном из отогнутых концов подавателя с левой стороны имеется зуб для включения



Рис. 41. Подаватель:
1 - отогнутые концы; 2 - зуб



Рис. 42. Пружина подавателя

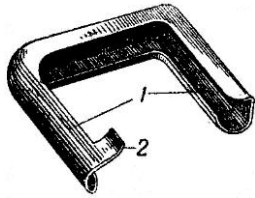

Рис. 43. Крышка магазина:
1 - отверстие; 2 - пазы

затворной задержки по израсходовании всех патронов из магазина.

Пружина подавателя (рис. 42) служит для подачи вверх подавателя с патронами при стрельбе. Нижний конец пружины отогнут для запираания крышки магазина.

Крышка магазина (рис. 43) имеет отверстие для отогнутого (нижнего) конца пружины подавателя и пазы, которыми она надевается на загнутые ребра корпуса магазина.

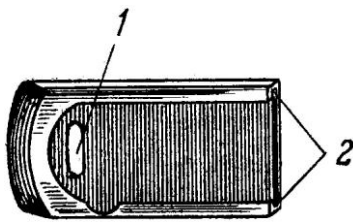
Назначение и устройство принадлежности к пистолету

30. В принадлежность к пистолету входят (рис. 44): кобура, протирка, запасный магазин, пистолетный ремешок.

Кобура служит для ношения и хранения пистолета, запасного магазина и протирки. Кобура состоит из корпуса, крышки, кармана для запасного магазина, передней и задней носильных петель, застежки, петель для протирки и внутреннего вспомогательного ремешка.

Протирка используется для разборки, сборки, чистки и смазки пистолета. Протирка имеет: на одном конце - выступ для снятия и постановки крючка пружины шептала и для утапливания гнетка при отделении выбрасывателя; прорез для продевания в нее пакли или ветоши; на другом - кольцо для удержания протирки при чистке. На стыке кольца имеется лезвие для вывинчивания и ввинчивания винта рукоятки при разборке и сборке пистолета.



Рис. 44. Принадлежность к пистолету:

а - кобура: 1 - корпус; 2 - крышка; 3 - карман для запасного магазина; 4 - передняя носильная петля; 5 - задняя носильная петля; 6 - застежка; 7 - петли для протирки; 8 - внутренний вспомогательный ремешок; б - запасный магазин; в - протирка: 1 - лезвие; 2 - прорез протирки; 3 - выступ; г - пистолетный ремешок: 1 - ремень; 2 - карабинчик; 3 - петля

Пистолетный ремешок обеспечивает крепление пистолета к поясному (брючному) ремню. Он состоит из ремня, карабинчика и петли для поясного (брючного) ремня.

Устройство патрона

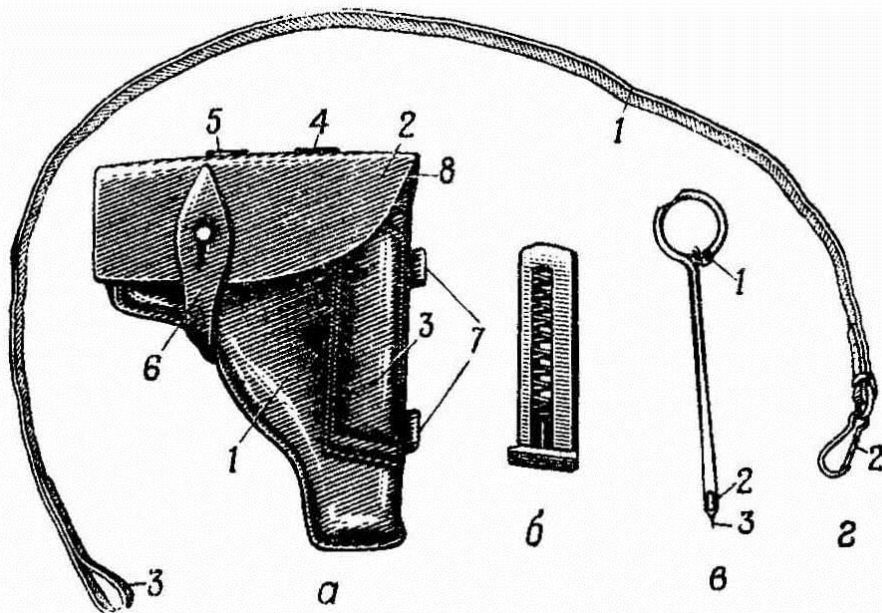
31. 9-мм пистолетный патрон (рис.45) состоит из гильзы, капсюля, порохового заряда, пули.



Рис. 45. Общий вид 9-мм пистолетного патрона и его устройство:

1 - гильза; 2 - капсюль; 3 - пороховой заряд; 4 - пуля;
5 - биметаллическая (плакированная) оболочка; 6 - стальной сердечник; 7 - свинцовая рубашка

Гильза служит для помещения порохового заряда и соединения всех частей патрона; во время выстрела она предупреждает прорыв газов из канала ствола через патронник.

В дне гильзы имеются: гнездо для капсюля; наковальня, на которой бойком разбивается капсюль; два затравочных отверстия, через которые к пороховому заряду проникает пламя от ударного состава капсюля. Снаружи у дна гильзы имеется кольцевая проточка для зацепа выбрасывателя.

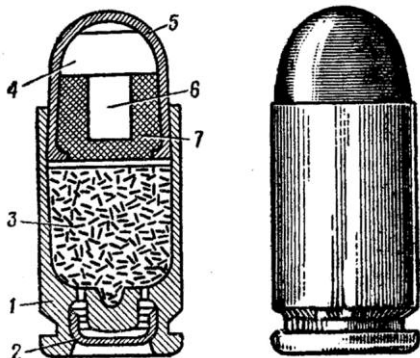
Заряд состоит из бездымного пироксилинового пороха.

Капсюль служит для воспламенения порохового заряда. Он состоит из латунного колпачка с впрессованным в него ударным составом и фольгового кружка, прикрывающего ударный состав. При ударе бойка ударный состав воспламеняется.

Пуля состоит из биметаллической (плакированной) оболочки, в которую впрессован стальной сердечник. Между пулей и стальным сердечником имеется свинцовая рубашка.

32. Патроны для заряжания пистолета снаряжаются в магазин на 8 патронов. Снаряжение магазина производится путем вкладывания и утапливания патронов рукой.

33. Патроны укупориваются в штатные патронные деревянные ящики по 2560 шт. в каждом. В каждом ящике помещаются две железные закатные или запаянные оцинкованные коробки, в которые уложены патроны в картонных пачках, по 16 патронов в пачке. В одной железной коробке помещается 80 картонных пачек.

На боковых стенках деревянных ящиков имеются надписи, обозначающие номенклатуру патронов, уложенных в эти ящики: номер партии патронов, месяц и год изготовления патронов и пороха, завод-изготовитель, марку и партию пороха, количество патронов в ящике.

Вес одного ящика с патронами около 33 кг.

Глава IV.

РАБОТА ЧАСТЕЙ И МЕХАНИЗМОВ ПИСТОЛЕТА

Положение частей и механизмов пистолета до заряжания

34. Части и механизмы пистолета до заряжания находятся в следующем положении.

Затвор под действием возвратной пружины - в крайнем переднем положении; чашечка затвора упирается в казенный срез ствола, в результате чего ствол заперт свободным затвором. Продольные выступы затвора входят в пазы, имеющиеся в задней части рамки. Затвор с рамкой заперт ребром предохранителя.

Курок под действием широкого пера боевой пружины спущен и упирается передней плоскостью в выступ предохранителя так, что не может продвинуться вперед.

Шептало полочкой уступа на оси предохранителя поднято вверх и удерживается в таком положении так, что между предохранительным взводом курка и носиком шептала имеется небольшой зазор.

Спусковая тяга с рычагом взвода под действием узкого пера боевой пружины отведена в край-

нее заднее положение; рычаг взвода утоплен в рамку и его выступ самовзвода сцеплен с зубом самовзвода курка так, что при нажатии на хвост спускового крючка курок не взводится, но имеет некоторый свободный ход назад.

Магазин вставлен в основание рукоятки. Подаватель находится сверху и упирается в гребень затвора. Зуб подавателя нажимает на затворную задержку.

Флажок предохранителя находится в положении «предохранение». При этом выступ предохранителя опущен вниз и соприкасается с передней плоскостью курка; полочка уступа на оси предохранителя действием на зуб шептала поднимает вверх шептало и удерживает его в этом положении; зацеп предохранителя входит в выем курка и, упираясь в его выступ, запирает курок в положении «предохранение» так, что он не может быть взведен; ребро предохранителя зашло за левый выступ рамки и запирает затвор с рамкой.

Работа частей и механизмов пистолета при зарядании

35. Для зарядания пистолета необходимо:

- снарядить магазин патронами;
- вставить магазин в основание рукоятки;
- выключить предохранитель (повернуть флажок вниз);
- отвести затвор в крайнее заднее положение и резко отпустить его.

При снаряжении магазина патроны ложатся на подавателе один на другой в один ряд, сжимая пружину подавателя; по мере наполнения магазина патронами пружина подавателя сжимается и, нажимая на подаватель снизу, поднимает патроны вверх. Верхний патрон удерживается загнутыми краями боковых стенок корпуса магазина. **При вставлении снаряженного магазина** в основание рукоятки защелка магазина заскакивает за выступ на стенке магазина и удерживает магазин в основании рукоятки. Верхний патрон упирается в гребень затвора. Подаватель находится внизу, его зуб не действует на затворную задержку.

При выключении предохранителя (повороте флажка вниз) выступ предохранителя поднимается и освобождает курок. При повороте предохранителя его зацеп, выходя из выема курка, освобождает выступ курка, чем обеспечивается свободное отведение курка назад. Полочка уступа на оси предохранителя освобождает шептало, которое опускается под действием своей пружины несколько вниз, и носик шептала становится впереди предохранительного взвода курка (курок становится на предохранительный взвод). При повороте предохранителя его ребро выходит из-за левого выступа рамки и разъединяет затвор с рамкой. При этом затвор может быть отведен рукой назад.

При отведении затвора назад происходит следующее.

Затвор, двигаясь по продольным пазам рамки, поворачивает курок. Шептало под действием пружины заскакивает своим носиком за боевой взвод курка. Движение затвора назад ограничивается гребнем спусковой скобы. Возвратная пружина находится в наибольшем сжатии.

Курок при повороте передней частью кольцевого выема смещает спусковую тягу с рычагом взвода вперед и несколько вверх, благодаря чему выбирается часть свободного хода спускового крючка. При подъеме рычага взвода вверх его вырез подходит к выступу шептала.

Подаватель магазина под действием пружины подавателя поднимает патроны вверх так, что верхний патрон становится впереди досылателя затвора.

При отпуске затвора возвратная пружина посылает затвор вперед. Двигаясь по продольным пазам рамки, затвор досылателем продвигает верхний патрон в патронник. Патрон, скользя по загнутым краям боковых стенок корпуса магазина и по скосу на приливе ствола и в нижней части патронника, входит в патронник и упирается передним срезом гильзы в уступ патронника; канал ствола заперт свободным затвором. Второй патрон под действием пружины подавателя поднимается подавателем вверх до упора в гребень затвора.

Когда затвор дойдет до крайнего переднего положения и дойдет патрон в патронник, зацеп выбрасывателя заскакивает в кольцевую проточку гильзы.

Курок - на боевом взводе.

Пистолет готов к выстрелу (рис. 46).



Рис. 46. Положение частей и механизмов пистолета перед выстрелом.

- 1 - затвор; 2 - выбрасыватель; 3 - возвратная пружина;
 4 - спусковой крючок; 5 - спусковая тяга; 6 - магазин;
 7 - боевая пружина; 8 - шептало с пружиной- 9 – рычаг взвода; 10 - курок

Работа частей и механизмов заряженного пистолета при включении предохранителя

36. Если выстрела производить не требуется, то, не спуская курка с боевого взвода, следует включить предохранитель, повернув его флажок вверх до отказа так, чтобы красный кружок закрылся флажком предохранителя.

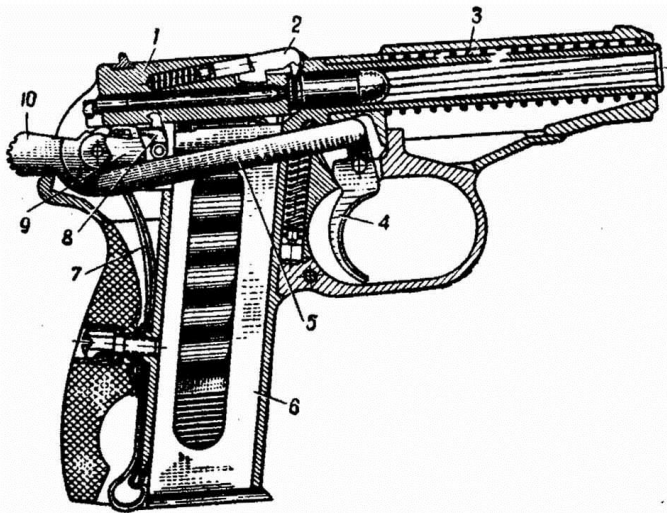
При повороте флажка выступ предохранителя опускается и до начала подъема шептала встанет на пути движения курка; ось предохранителя полочкой уступа поднимает шептало, вследствие чего шептало поворачивается и освобождает курок; курок под действием широкого пера боевой пружины поворачивается и наносит удар по выступу предохранителя; ребро предохранителя, поворачиваясь, заходит за левый выступ рамки и запирает затвор с рамкой. Зацеп предохранителя, опускаясь, входит в выем курка и запирает его так, что взвести курок невозможно.

Если в этом положении выключить предохранитель, то курок благодаря «отбою» автоматически становится на предохранительный взвод. В этом случае пистолет готов к немедленному открытию огня самовзводом. Безопасность обращения с пистолетом при случайных ударах обеспечивается автоматической постановкой курка на предохранительный взвод.

Если спуск курка производится не предохранителем, а вручную, т. е. нажатием на хвост спускового крючка указательным пальцем правой руки с придержанием за головку курка большим пальцем этой же руки, то курок после освобождения спускового крючка также автоматически (благодаря «отбою») становится на предохранительный взвод.

Работа частей и механизмов пистолета при выстреле

37. Для производства выстрела необходимо выключить предохранитель, взвести курок и нажать пальцем руки на хвост спускового крючка.

При выключении предохранителя и взведении курка работа частей и механизмов пистолета происходит, как описано в ст. 35.

При нажатии пальцем на хвост спускового крючка спусковая тяга смещается вперед, а рычаг взвода, соединенный с задним концом спусковой тяги, поворачивается на задней цапфе спусковой тяги и поднимается до тех пор, пока не упрется своим вырезом в выступ шептала; затем рычаг взвода приподнимает шептало и расцепляет его с боевым взводом курка. Разобщающий выступ рычага взвода входит в выем затвора.

Курок освобождается от шептала и под действием широкого пера боевой пружины резко поворачивается на цапфах вперед и ударяет по ударнику.

Ударник энергично движется вперед и бойком разбивает капсюль патрона; происходит выстрел. Давлением образовавшихся газов пуля выбрасывается из канала ствола; в то же время газы давят на стенки и дно гильзы. Гильза раздается и плотно прижимается к стенкам патронника. Давление газов на дно гильзы передается на затвор, вследствие чего он движется назад.

Работа частей и механизмов пистолета после выстрела

38. Затвор от давления пороховых газов на дно гильзы отходит назад вместе с гильзой. В начале движения назад (на длине 3-5 мм) затвор своим выступом смещает разобщающий выступ рычага взвода вправо, расцепляя его тем самым с шепталом (происходит разобшение).

Освобожденное шептало под действием пружины прижимается к курку; когда курок повернется

назад до отказа, носик шептала заскакивает за боевой взвод курка и удерживает его до следующего выстрела.

При дальнейшем движении затвора назад разобщающий выступ рычага взвода скользит по пазу затвора; гильза, удерживаемая выбрасывателем в чашечке затвора, ударяется об отрагатель и выбрасывается наружу через окно в стенке затвора.

Подаватель подает очередной патрон и ставит его перед досылателем затвора.

Затвор, дойдя до крайнего заднего положения, под действием возвратной пружины возвращается в переднее положение; затвор досылателем выталкивает из магазина очередной патрон и досылает его в патронник. Когда затвор дойдет до крайнего переднего положения и дошлет патрон в патронник, зацеп выбрасывателя заскакивает в кольцевую проточку гильзы.

Рычаг взвода упирается в шептало (сбоку), и разобщающий выступ его находится против выема на затворе. Пистолет готов к очередному выстрелу.

39. Для производства следующего выстрела необходимо отпустить хвост спускового крючка и снова нажать на него. **При отпускании хвоста спускового крючка** спусковая тяга с рычагом взвода под действием узкого пера боевой пружины отходит назад, одновременно рычаг взвода опускается вниз и своим вырезом заходит под выступ шептала.

При нажатии на хвост спускового крючка рычаг взвода поднимает шептало и снова освобождает курок от шептала. Происходит следующий выстрел.

Если затвор не дойдет до крайнего переднего положения (помят патрон), то разобщающий выступ рычага взвода не войдет в выем на затворе, вследствие чего рычаг взвода не войдет в сцепление с шепталом и при очередном нажатии на спусковой крючок не повернет шептало и не произведет спуска курка. Этим исключается возможность выстрела, если патрон не полностью дослан в патронник.

Работа частей и механизмов пистолета при стрельбе самовзводом

40. Если стрельба ведется без предварительного взведения курка, то при нажиме на хвост спускового крючка курок взводится автоматически (рис. 47). При этом рычаг взвода, войдя в зацепление своим выступом самовзвода с зубом самовзвода курка, взводит курок. Курок, не становясь на боевой взвод (так как шептало в момент срыва оказывается приподнятым в верхнее положение выступом рычага взвода), срывается с выступа самовзвода рычага взвода и ударяет по ударнику; происходит выстрел.



Рис. 47. Положение частей и механизмов пистолета перед выстрелом самовзводом:

- 1 - затвор; 2 - выбрасыватель; 3 - возвратная пружина;
- 4 - спусковой крючок; 5 - спусковая тяга; 6 - магазин;
- 7 - боевая пружина; 8 - шептало с пружиной; 9 - рычаг взвода; 10 - курок

Работа частей и механизмов пистолета по израсходованию патронов из магазина

41. По израсходовании всех патронов из магазина подаватель магазина своим зубом поднимает передний конец затворной задержки вверх. Затвор, упираясь своим зубом в выступ затворной задержки, останавливается в заднем положении.

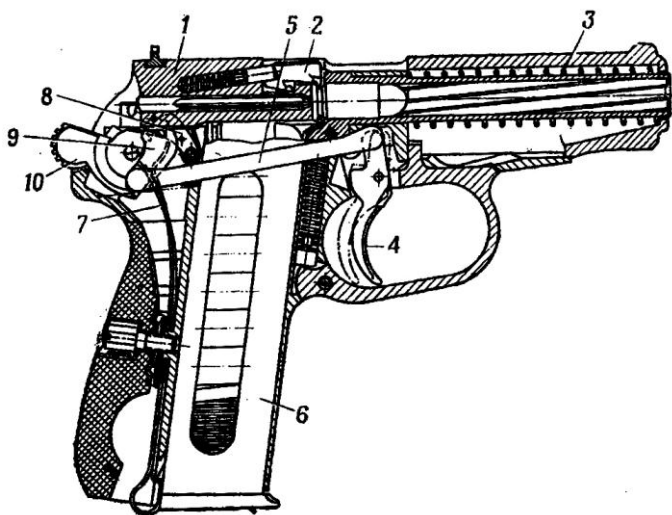
Курок поставлен на боевой взвод.

Пружина подавателя имеет наименьшее сжатие. Затвор остается в заднем положении также и после извлечения магазина из основания рукоятки пистолета, удерживаясь на затворной задержке.

42. Затвор освобождается от затворной задержки (при извлеченном или вставленном магазине) путем нажатия пальцем руки на кнопку затворной задержки.

Задержки при стрельбе из пистолета и способы их устранения

43. Пистолет при правильном обращении с ним, внимательном уходе и сбережении является надежным и безотказным оружием.

Однако при длительной работе вследствие износа частей и механизмов, а чаще при неосторожном обращении и невнимательном уходе могут возникнуть задержки при стрельбе.

44. Для предупреждения задержек при стрельбе из пистолета и обеспечения безотказности работы пистолета необходимо:

- правильно подготавливать пистолет к стрельбе;
- своевременно и с соблюдением всех правил осматривать, чистить и смазывать пистолет; особенно тщательно следить за чистотой и смазкой трущихся частей пистолета;
- своевременно производить ремонт пистолета;
- перед стрельбой осматривать патроны; неисправные, ржавые и грязные патроны для стрельбы не применять;
- во время стрельбы и при передвижениях оберегать пистолет от загрязнения и ударов;
- если пистолет перед стрельбой находился продолжительное время на сильном морозе, то перед заряданием его несколько раз энергично отвести затвор рукой и отпустить его, причем после каждого отведения и отпускания затвора производить спуск курка нажимом на хвост спускового крючка.

45. Если при стрельбе произойдет задержка, то ее нужно устранить перезаряданием пистолета. Если перезаряданием задержка не устраняется, то необходимо выяснить причину задержки и устранить ее, как указано ниже.

Задержки	Причина задержек	Способы устранения задержек
1. Осечка. Затвор в крайнем переднем положении, курок спущен, но выстрела не произошло	1. Капсюль патрона неисправен.	1. Перезарядить пистолет и продолжить стрельбу.
	2. Сгущение смазки или загрязнение канала под ударник.	2. Осмотреть и прочистить пистолет.
	3. Не полностью ввинчен винт рукоятки (в пистолетах без задвижки боевой пружины).	3. Ввинтить винт рукоятки до отказа.
	4. Мал выход ударника или забоины на бойке	4. Отправить пистолет в мастерскую
2. Недокрытие патрона затвором. Затвор остановился, не дойдя до крайнего переднего положения; спуск курка произвести нельзя	1. Загрязнение патронника, пазов рамки и чашечки затвора.	Дослать затвор вперед толчком руки и продолжить стрельбу. Осмотреть и прочистить пистолет
	2. Затруднительное движение выбрасывателя из-за загрязнения пружины выбрасывателя или гнетка	
3. Неподача или неподвижение патрона из магазина в патронник. Затвор находится в переднем положении, но патрона в патроннике нет; затвор остановился в среднем положении вместе с патроном, не дослав его в патронник	1. Загрязнение магазина и подвижных частей пистолета.	1. Перезарядить пистолет и продолжить стрельбу. Прочистить пистолет и магазин.
	2. Погнутость верхних краев корпуса магазина	2. Заменить неисправный магазин
4. Прихват (ущемление) гильзы затвором. Гильза не выброшена наружу через окно в затворе и заклинилась между затвором и казенным срезом ствола	1. Загрязнение подвижных частей пистолета.	1. Выбросить прихваченную гильзу и продолжить стрельбу
	2. Неисправность выбрасывателя, его пружины или отражателя	2. При неисправности выбрасывателя с пружиной или отражателя отправить пистолет в мастерскую
5. Автоматическая стрельба	1. Сгущение смазки или загрязнение частей ударно-спускового механизма.	1. Осмотреть и прочистить пистолет.
	2. Износ боевого взвода курка или носика шептала.	2. Отправить пистолет в мастерскую.
	3. Ослабление или излом пружины шептала.	
	4. Касание полочки уступа предохранителя зуба шептала.	

Глава V

ОСМОТР, ПОДГОТОВКА К СТРЕЛЬБЕ ПИСТОЛЕТА И ПАТРОНОВ, УХОД ЗА НИМИ И ИХ СБЕРЕЖЕНИЕ

Общие положения

46. Для выяснения состояния оружия, его исправности и боевой готовности производятся периодические осмотры пистолетов в сроки, установленные Уставом внутренней службы.

Осмотр пистолета производится в собранном или разобранном виде. Степень разборки определяется перед каждым осмотром.

Одновременно с осмотром пистолета производится осмотр кобуры, запасного магазина, протирки и пистолетного ремешка.

47. Каждый военнослужащий, вооруженный пистолетом, должен осматривать пистолет ежедневно, перед выходом на занятия, перед стрельбой и во время чистки.

Перед выходом на занятия и непосредственно перед стрельбой пистолет осматривать в собранном виде, а во время чистки - в разобранном и собранном виде.

48. При ежедневном осмотре пистолета необходимо проверить:

- нет ли на металлических частях налета ржавчины, загрязнения, царапин, забоин и трещин; в каком состоянии находится смазка;
- исправно ли действуют затвор, магазин, ударно-спусковой механизм, предохранитель и затворная задержка;
- исправны ли мушка и целик;
- удерживается ли магазин в основании рукоятки;
- чист ли канал ствола.

Неисправности пистолета должны устраняться немедленно; если они в подразделении не могут быть устранены, пистолет необходимо отправить в ремонтную мастерскую.

Характерные неисправности, являющиеся причиной ненормального боя пистолета, следующие:

- мушка побита или погнута - пули будут отклоняться в сторону, противоположную перемещению вершины мушки;
- целик смещен - пули будут отклоняться в сторону смещения целика;
- забоины на дульном срезе ствола - пули будут отклоняться в сторону, противоположную забоинам;
- растертость канала ствола (особенно в дульной части), сношенность (округление) полей нарезов, царапины и забоины в канале ствола, шатание целика - все это увеличивает рассеивание пуль.

Осмотр пистолета в собранном виде

49. При осмотре пистолета в собранном виде проверить:

- 1) Нет ли на частях пистолета налета ржавчины, царапин, забоин и трещин; соответствуют ли номера на затворе, предохранителе и на магазинах номеру на рамке.
- 2) Нет ли забоин на мушке и в прорези целика, мешающих прицеливанию; прочно ли удерживается целик в пазу затвора и совпадает ли риска на целике с риской на затворе.
- 3) Легко ли переключается предохранитель из одного положения в другое и надежно ли фиксируется в крайних положениях.
- 4) Имеет ли курок «отбой»: при спущенном курке и отведенном до отказа назад спусковом крючке головка курка при нажиме на нее пальцем руки должна подаваться вперед, а после прекращения нажима - энергично возвращаться в первоначальное положение; при отпущенном спусковом крючке и по прекращении нажима на головку курка курок должен встать на предохранительный взвод и в этом положении под достаточно сильным нажимом руки не должен срываться с предохранительного взвода и смещаться вперед.

5) Надежно ли удерживается спусковая скоба в рамке и устанавливается ли для отделения затвора в перекошенное положение.

6) Довернут ли винт рукоятки.

7) Нет ли в канале ствола грязи, налета ржавчины и других дефектов. Для этого необходимо затвор поставить на затворную задержку и посмотреть в канал ствола с дульной части, вставив в окно затвора белую бумагу.

8) Не погнуты ли стенки и верхние края корпуса магазина и свободно ли передвигается подаватель в магазине.

9) Свободно ли вставляется магазин (запасный магазин) в основание рукоятки и извлекается из него и надежно ли он удерживается защелкой магазина.

10) Правильно ли работают части и механизмы пистолета. Для проверки нужно проделать следующую работу.

Поставить флажок предохранителя в положение «огонь» (опустить вниз), отвести затвор рукой назад до отказа и отпустить его; затвор, продвинувшись несколько вперед, под действием затворной задержки должен остаться в заднем положении. Нажать на кнопку затворной задержки; затвор под действием возвратной пружины должен энергично возвратиться в переднее положение, а курок должен стоять на боевом взводе. Нажать на хвост спускового крючка; курок должен сорваться с боевого взвода и ударить по ударнику.

Извлечь магазин из основания рукоятки пистолета и снарядить его учебными патронами; вставить магазин в основание рукоятки пистолета, отвести затвор назад и отпустить его; при этом затвор под действием возвратной пружины должен дойти до крайнего переднего положения и дослать - патрон в патронник; при повторном отведении затвора назад патрон должен быть энергично отражен наружу через окно в затворе.

Повернуть флажок предохранителя вверх в положение «предохранение»; при этом курок должен сорваться с боевого взвода, нанести удар по выступу предохранителя и остаться в положении, несколько отведенном назад; после этого затвор должен быть заперт, курок не должен взводиться как при непосредственном действии на него большим пальцем руки, так и при нажиме на хвост спускового крючка (самовзводом).

Поставить флажок предохранителя в положение «огонь» и нажать на хвост спускового крючка; при этом курок должен взводиться и, не становясь на боевой взвод, наносить удар по ударнику.

Поставить курок на боевой взвод и нажать на головку курка сзади; при этом он не должен срываться с боевого взвода. Затем нажать на хвост спускового крючка; при этом курок должен сорваться с боевого взвода и нанести энергичный удар по ударнику.

При наличии пружинных весов проверить усилие спуска курка с боевого взвода. Спуск курка с боевого взвода должен происходить от усилия на спусковой крючок не менее 1,5 кг и не более 3,5 кг.

11) Блокируется ли курок выступом предохранителя при повороте предохранителя до начала подъема шептала. Проверку производить следующим образом.

Перевести флажок предохранителя в положение «огонь». Поставить курок на боевой взвод. Удерживая пистолет в правой руке стволом вниз и наблюдая через паз в затворе за шепталом, большим пальцем правой руки медленно сдвигать флажок предохранителя вверх до момента начала подъема шептала.

Определив таким образом положение предохранителя к моменту начала подъема шептала (т. е. к моменту касания полочкой уступа предохранителя зуба шептала), придерживая курок большим пальцем правой руки, указательным пальцем нажать на спусковой крючок и, не отпуская его, медленно довести курок в переднее положение. При этом курок должен упираться в выступ предохранителя, т. е. блокироваться предохранителем (рис.48), в результате чего выстрела не происходит.

Осмотр пистолета в разобранном виде



Рис. 48. Схема блокировки курка выступом предохранителя:

- 1 - зуб шептала; 2 - полочка уступа предохранителя;
3 - выступ предохранителя

Стволы могут быть с хромированным и не-хромированным каналом и патронником.

При осмотре нехромированного канала ствола могут наблюдаться следующие недостатки.

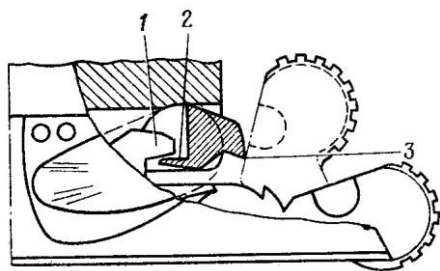
Сыпь - первичное поражение металла ржавчиной. Сыпь имеет вид точек и крапинок, расположенных местами или по всей поверхности канала ствола.

Ржавчина - темный налет на металле. Ржавчину, незаметную глазом, можно обнаружить, протирая канал ствола чистой ветошью, на которой ржавчина оставляет желтоватые пятна.

Следы ржавчины - темные неглубокие пятна, которые остаются после удаления ржавчины.

Раковины - значительные углубления в металле, возникшие вследствие длительного воздействия ржавчины. Удалять их в подразделении запрещается.

Омеднение - появляется при стрельбе плакированными пулями, покрытыми томпаком. Омеднение наблюдается в виде легкого медного налета на стенках канала ствола. Удаляется только в ремонтной мастерской.

Царапины - черточки, иногда с заметным подъемом металла по краям.

Выведение царапин в канале ствола не допускается.

Забоины - более или менее значительные углубления, иногда с подъемом металла.

Раздутие ствола - заметное в канале ствола в виде поперечного темного сплошного кольца (полукольца) или обнаруживаемое по выпуклости металла на наружной поверхности ствола. Раздутие ствола не допускается.

При определении качественного состояния хромированных стволов руководствоваться Инструкцией по категорированию артиллерийского вооружения.

52. При осмотре затвора с выбрасывателем, ударником и предохранителем особое внимание обратить на состояние внутренних пазов, гнезд и выступов, которые не должны быть загрязнены и не должны иметь забоин. Проверить, свободно ли перемещается ударник в канале затвора, энергично ли поджимается выбрасыватель к чашечке затвора и не скошен ли зацеп выбрасывателя и боек ударника. При осмотре предохранителя проверить, утапливается ли фиксатор, нет ли больших побитостей на зацепе для запираания курка, не изношена ли цапфа, не изношено ли ребро предохранителя.

53. При осмотре возвратной пружины проверить, нет ли на ней заусениц, ржавчины, погнутостей, грязи и надломов, прочно ли она удерживается на стволе.

54. При осмотре частей ударно-спускового механизма особое внимание обратить на исправность курка, шептала, спусковой тяги с рычагом взвода. При осмотре спусковой тяги проверить, нет ли большого износа разобщающего выступа рычага взвода; рычаг взвода должен без заеданий вращаться на цапфе спусковой тяги. Проверить, нет ли скошенности и износа боевого и предохранительного взвода курка, растянутости пружины шептала и износа его носика. Перья боевой пружины не должны быть поломаны.

55. При осмотре рукоятки с винтом проверить, нет ли трещин и отколов, нет ли сорванной резьбы на винте, не загрязнены ли пазы и выемки и нет ли грязи в металлической втулке для винта.

56. При осмотре затворной задержки убедиться в ее исправности. Затворная задержка не должна быть погнута или надломлена. Проверить, нет ли скошенности металла на отражателе.

50. В разобранном пистолете подробно осматривается каждая часть и механизм в отдельности, для того чтобы проверить, нет ли скошенности металла, сорванной резьбы, царапин и забоин, погнутостей, сыпи, ржавчины и загрязнения, все ли детали имеют одинаковые номера.

51. При осмотре рамки со стволом и спусковой скобой особое внимание обратить на состояние канала ствола.

Канал ствола осматривать с дульной и с казенной частей. При этом проверять чистоту канала ствола, патронника и исправность казенного среза ствола.

57. При осмотре магазина особое внимание обратить на исправность зуба подавателя и Выступа для защелки магазина; проверить, не погнуты ли верхние края корпуса магазина.

Осмотр протирки, кобуры и пистолетного ремешка

58. При осмотре проверить, не погнута ли протирка, нет ли на ней забоин и царапин. На лезвии не должно быть скошенности металла. Не допускается погнутость выступа протирки.

При осмотре кобуры проверить, нет ли разрывов и нарушения швов, наличие петель, застежки и вспомогательного ремешка.

Проверить исправность пистолетного ремешка.

Осмотр боевых патронов

59. Осмотр боевых патронов производится с целью обнаружения неисправностей, которые могут привести к задержкам при стрельбе из пистолета.

Патроны осматриваются перед стрельбой, при заступлении в наряд и по особому распоряжению.

60. При осмотре патронов необходимо проверить:

- нет ли на гильзах ржавчины и зеленого налета, особенно на капсюле, помятостей, царапин, препятствующих вхождению патрона в патронник; не вытаскивается ли пуля из гильзы рукой и не выступает ли капсюль выше поверхности дна гильзы; патроны с указанными дефектами должны быть отобраны и сданы;

- нет ли среди боевых патронов учебных.

Если патроны запылились или загрязнились, покрылись небольшим зеленым налетом или ржавчиной, их необходимо обтереть сухой чистой ветошью.

Подготовка пистолета к стрельбе

61. Подготовка пистолета к стрельбе производится с целью обеспечения безотказной работы пистолета во время стрельбы и сохранения его нормального боя. Для этого необходимо:

- осмотреть пистолет в разобранном виде согласно ст. 50-57;
- осмотреть пистолет в собранном виде согласно ст. 49;
- осмотреть патроны, как указано в ст. 59 и 60;
- снарядить магазин патронами, как указано в ст. 86;
- непосредственно перед стрельбой прочистить и протереть насухо канал ствола.

Хранение пистолета и патронов

62. Пистолет должен быть всегда в исправном состоянии. Хранение пистолета и принадлежности возлагается на военнослужащего, вооруженного пистолетом, который обязан бережно обращаться с пистолетом и ежедневно осматривать его.

63. При казарменном и лагерном расположении пистолеты хранятся незаряженными и вынутыми из кобур в шкафах или ящиках с гнездами согласно Уставу внутренней службы. Запасные магазины хранятся в гнездах рядом с пистолетами.

64. При кратковременном расположении в населенном пункте по квартирам пистолет хранить при себе.

65. Во время полевых занятий, на походе, при переездах по железной дороге и на машинах пистолет носить в кобуре на ремне, который должен быть прочно пристегнут и правильно подогнан, чтобы кобура не ударялась о твердые предметы.

66. Для предупреждения раздутия или разрыва ствола при стрельбе запрещается затыкать или закрывать чем-либо канал ствола.

67. Во всех случаях, не связанных со стрельбой, флажок предохранителя должен быть в положении «предохранение». При постановке предохранителя в положение «огонь» или «предохранение» флажок предохранителя должен быть поставлен в крайнее нижнее или крайнее верхнее положение.

68. Если при необходимости пистолет будет вложен в сырую кобуру, то при первой же возможности вынуть пистолет из кобуры, обтереть, вычистить, смазать его и просушить кобуру.

69. В жарких районах при наличии в воздухе пыли, а также в прибрежных местностях при большой влажности воздуха пистолет, хранить согласно особым указаниям.

70. Патроны должны храниться в сухом месте и по возможности должны быть прикрыты от солнечных лучей, при обращении с ними не допускать повреждений, оберегать их от ударов, влаги, грязи и т. д.

Глава VI

ПРОВЕРКА БОЯ ПИСТОЛЕТА И ПРИВЕДЕНИЕ ЕГО К НОРМАЛЬНОМУ БОЮ

Общие положения

71. Все пистолеты должны быть приведены к нормальному бою. Проверка боя пистолета производится:

- при поступлении пистолета в часть;
- после ремонта или замены частей пистолета, которые могут повлиять на его бой;
- при обнаружении во время стрельбы ненормальных отклонений пуль.

В боевой обстановке каждый командир обязан использовать все возможности для периодической проверки боя пистолетов.

Проверка боя и приведение к нормальному бою пистолета

72. Проверка боя пистолетов производится офицерами или отличными стрелками в присутствии военнослужащих, за которыми закреплены пистолеты. Старшие начальники до командира части включительно обязаны следить за точным соблюдением правил проверки боя пистолетов и за приведением их к нормальному бою.

73. Перед проверкой боя пистолеты тщательно осматриваются- и обнаруженные неисправности устраняются. При проверке должен присутствовать оружейный техник (мастер) с Необходимым инструментом.

74. Проверка боя производится в благоприятных условиях: в ясную погоду в безветрие или в закрытом тире, или на защищенном от ветра участке стрельбища.

Проверка боя пистолета производится стрельбой на 25 м патронами одной партии.

75. Стрельба производится по черному кругу диаметром 25 см, укрепленному на щите высотой 1 м и шириной 0,5 м.

Точкой прицеливания служит середина нижнего края черного круга или центр круга. Точка прицеливания должна находиться приблизительно на высоте глаз стреляющего.

По отвесной линии над точкой прицеливания отмечается (мелом, цветным карандашом) нормальное положение средней точки Попадания, которая должна быть выше точки прицеливания на 12,5 см или совпадать с ней, если точкой прицеливания будет центр круга. Отмеченная точка является контрольной.

76. Проверка боя пистолета производится из положения стоя с руки или с упора (дерн, мешок, набитый опилками), положенного на какой-нибудь местный предмет или подставку.

При стрельбе с упора кисть руки с пистолетом должна быть на весу и не касаться упора.

77. Для проверки боя пистолета пристрельщик производит подряд четыре выстрела, тщательно и однообразно прицеливаясь. По окончании стрельбы осматривается щит и по расположению пробоин определяются кучность боя пистолета и положение средней точки попадания.

78. Кучность боя пистолета признается нормальной, если все четыре пробоины (в крайнем случае три, если одна из пробоин резко отклонилась от остальных) вмещаются в круг (габарит) диаметром 15 см.

При удовлетворительной кучности боя командир определяет среднюю точку попадания и измеряет величину ее отклонения от контрольной точки с помощью сантиметровой линейки. Для удоб-

ства измерения через контрольную точку проводятся (мелом, цветным карандашом) две линии - вертикальная и горизонтальная.

79. Для определения средней точки попадания по четырем пробоинам надо соединить прямой линией две какие-либо пробоины и расстояние между ними разделить пополам; полученную точку деления соединить с третьей пробоиной и расстояние между ними разделить на три равные части; точку деления, ближайшую к двум первым пробоинам, соединить с четвертой пробоиной и расстояние между ними разделить на четыре равные части. Точка, отстоящая на три деления от четвертой пробоины, и будет средней точкой попадания (рис. 49).



Рис. 49. Определение средней точки попадания
По четырем пробоинам



Рис. 50. Определение
средней точки попадания
по четырем симметрично
расположенным пробоинам

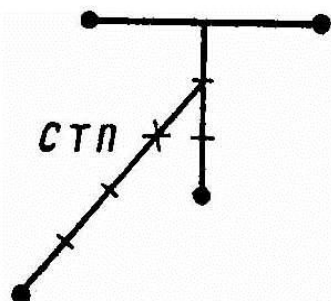

Рис. 51. Определение
средней точки попадания
по четырем симметрично
расположенным пробоинам

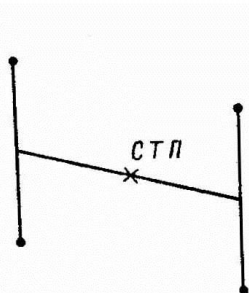

Рис. 52. Определение средней точки попадания по трем
пробоинам

81. Приведение пистолета к нормальному бою считается законченным, когда пистолет как в отношении кучности, так и в отношении положения средней точки попадания удовлетворяет требованиям нормального боя.

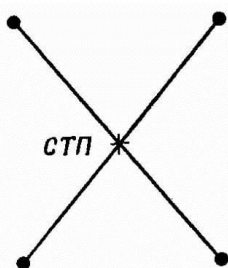
После приведения пистолета к нормальному бою целик при помощи керна закрепляется; старая метка на целике зачищается, а вместо нее набивается новая метка.

Примечание. Защищать метки на стенке затвора запрещается.

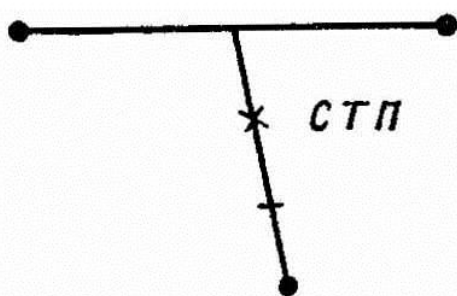
При симметричном расположении пробоин среднюю точку попадания можно определить следующим способом:

а) рядом лежащие пробоины соединить попарно, середины обеих прямых линий снова соединить и полученную линию разделить пополам; точка деления и будет средней точкой попадания (рис.50);

б) пробоины соединить попарно крест-накрест прямыми линиями; точка пересечения этих линий и будет средней точкой попадания (рис.51).

Для определения средней точки попадания по трем пробоинам надо две пробоины соединить прямой линией; середину этой линии соединить с третьей пробоиной; новую линию разделить на три равные части; точка, ближайшая к первой линии, и будет средней точкой попадания (рис. 52).

80. Определив среднюю точку попадания, командир измеряет величину ее отклонения от контрольной точки. Средняя точка попадания не должна отклоняться более чем на 5 см, от контрольной точки в любом направлении. Если средняя точка попадания отклонилась от контрольной точки более чем на 5 см, то пистолет передается оружейному технику (мастеру) для соответствующего передвижения или замены целика; целик заменяется более низким (высоким), если средняя точка попадания оказалась выше (ниже) контрольной точки; целик передвигается влево (вправо), если средняя точка попадания оказалась правее (левее) контрольной точки.

Увеличение (уменьшение) высоты целика или перемещение его вправо (влево) на 1 мм изменяет положение средней точки попадания в соответствующую сторону на 19 см.

Примечание. Мушку пистолета опиливать запрещается.

Часть вторая

ПРИЕМЫ И ПРАВИЛА СТРЕЛЬБЫ ИЗ ПИСТОЛЕТА

Глава VII

ПРИЕМЫ СТРЕЛЬБЫ ИЗ ПИСТОЛЕТА

Общие положения

82. Стрельба из пистолета ведется из положения стоя, с колена, лежа, с руки и с упора или при движении на машине и т. п. Все приемы стрельбы стреляющий выполняет быстро, не прекращая наблюдения за целью.

83. Стрельба из пистолета складывается из выполнения следующих приемов:

- **изготовки к стрельбе** (заряжание пистолета, принятие положения для стрельбы);
- **производства выстрела** (прицеливание, спуск курка);
- **прекращения стрельбы** (прекращение нажатия на хвост спускового крючка, включение предохранителя, т. е. перевод его в положение «предохранение», разряжание пистолета).

84. В бою огонь из пистолета ведется самостоятельно.

С учебной целью для стрельбы в различных положениях подается команда (примерно) «**По такой-то цели, лежа (с колена, стоя) - огонь**». По этой команде необходимо принять указанное командой положение, выключить предохранитель (опустить флажок вниз) и, прицеливаясь, произвести выстрел самовзводом. Выстрел по этой команде может быть произведен также с предварительным взведением курка на боевой взвод. В этом случае после постановки курка на боевой взвод необходимо прицелиться и нажать на хвост спускового крючка.

85. Для выполнения приемов стрельбы, обеспечивающих наибольшую меткость и удобство действий стреляющего, каждый военнослужащий должен в зависимости от своих индивидуальных особенностей выработать наиболее выгодное и устойчивое положение для стрельбы, добиваясь при этом однообразного положения рукоятки в руке и наиболее удобного положения корпуса, рук и ног.

Изготовка к стрельбе

86. При изготовке к стрельбе по команде «Заряжай» стреляющий должен:

- вынуть пистолет из кобуры; извлечь магазин из основания рукоятки; вложить пистолет в кобуру;
- снарядить магазин патронами, для чего, удерживая магазин в левой руке (рис. 53), правой рукой вкладывать в магазин один за другим патроны, надавливая при этом большим пальцем до тех пор, пока патрон не зайдет за верхние загнутые края боковых стенок корпуса магазина, придвинуть его капсюлем вплотную к задней стенке корпуса магазина;
- вынуть пистолет из кобуры и вставить магазин в основание рукоятки;
- дослат патрон в патронник ствола, для чего выключить предохранитель (опустить флажок вниз), отвести левой рукой затвор в крайнее заднее положение и отпустить его;
- включить предохранитель (перевести флажок предохранителя большим пальцем - правой руки так, чтобы он закрыл красный кружок) и вложить пистолет в кобуру.

Примечание. В боевой обстановке пистолет должен быть заряжен заблаговременно.



Рис. 53. Снаряжение магазина патронами



Рис. 54. Положение для стрельбы стоя



Рис. 55. Положение для стрельбы с колена

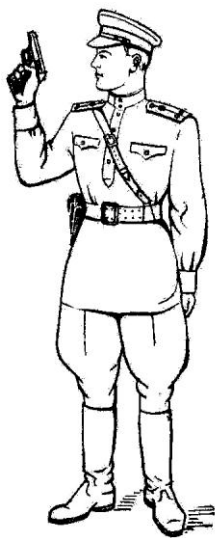

Рис. 56. Положение для стрельбы лежа

87. Для принятия положения к стрельбе стоя (рис. 54) необходимо:

- повернуться вполборота налево и, не приставляя правой ноги, выставить ее вперед по направлению к цели на ширину плеч (как удобнее по росту), распределив тяжесть тела равномерно на обе ноги;
- отстегнуть крышку и вынуть пистолет из кобуры;
- держать пистолет отвесно дульной частью вверх против правого глаза, сохраняя при этом положение кисти руки на высоте подбородка; левая рука должна быть свободно опущена вдоль тела или заложена за спину;
- удерживая пистолет дульной частью вверх, наложить большой палец правой руки на флажок предохранителя и опустить его вниз (выключить предохранитель); вложить указательный палец в спусковую скобу, не касаясь спускового крючка.

Примечания: 1. При стрельбе с левой руки положение корпуса обратное; правой рукой вынуть пистолет из кобуры и переложить его в левую руку.

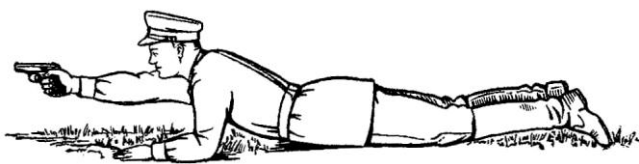
2. Если стрельба будет вестись с предварительным взведением курка, а не самовзводом, то после выключения предохранителя необходимо нажатием большим пальцем правой руки на головку курка поставить курок на боевой взвод.

88. Для принятия положения к стрельбе с колена (рис. 55) нужно выставить назад левую ногу так, чтобы носок ступни ее был против каблука правой ноги; быстро опуститься на левое колено и присесть на каблук; правую ногу от колена до ступни держать по возможности отвесно, носок ступни - в направлении цели; вынуть пистолет из кобуры, выключить предохранитель (опустить флажок вниз); ставить курок на боевой взвод, если стрельба будет вестись с предварительным взведением курка; удерживать пистолет, как указано в ст. 87.

89. Для принятия положения к стрельбе лежа (рис. 56) следует сделать полный шаг правой ногой вперед и немного вправо; наклоняясь вперед, опуститься на левое колено и поставить левую руку на землю впереди себя, пальцами вправо; затем, опираясь последовательно на бедро левой ноги и предплечье левой руки, лечь на левый бок и быстро повернуться на живот, раскинув ноги слегка в стороны носками наружу. Вынуть пистолет из кобуры, выключить предохранитель и поставить курок на боевой взвод, как указано в ст. 87; если стрельба будет вестись самовзводом, то после выключения предохранителя вложить указательный палец правой руки в спусковую скобу, не касаясь спускового крючка.

Производство выстрела

90. Для производства выстрела из всех положений для стрельбы надо: выбрать точку прицеливания; не прекращая наблюдения за целью, вытянуть правую руку с пистолетом вперед, удерживая

пистолет за рукоятку кистью правой руки; наложить указательный палец этой руки первым суставом на хвост спускового крючка; вытянуть по левой стороне рукоятки большой палец правой руки параллельно направлению ствола (рис. 57); вытянутую правую руку держать свободно, без напряжения, кисть этой руки держать в плоскости, проходящей через ось канала ствола и локоть руки (рис. 58); рукоятку пистолета не сжимать и держать ее по возможности однообразно.



Рис. 57. Как держать пистолет при стрельбе



Рис. 58. Положение при стрельбе стоя

точкой прицеливания; когда же мушка отклонится от точки прицеливания, стреляющий должен, не увеличивая, но и не ослабляя давления, выправить наводку и, как только ровная мушка опять совместится с точкой прицеливания, вновь плавно усилить нажим на хвост спускового крючка. При спуске курка не следует смущаться незначительными колебаниями мушки у точки прицеливания; стремление произвести спуск обязательно в момент наилучшего совпадения мушки с точкой прицеливания может повлечь за собой дергание за спуск, а отсюда неточный выстрел. Если стреляющий, нажимая на хвост спускового крючка, почувствует, что не может больше дышать, надо, не ослабляя и не усиливая нажима пальца, перевести дыхание и, вновь задержав его, продолжать плавно дожимать хвост спускового крючка.

Прекращение стрельбы

93. Прекращение стрельбы может быть временное и полное.

Для временного прекращения стрельбы подается команда «Стой». По этой команде стреляющий должен прекратить нажим на хвост спускового крючка; удерживая пистолет в правой руке, большим пальцем этой руки поднять флажок предохранителя вверх так, чтобы он закрыл красный кружок (включить предохранитель), и, если нужно, перезарядить пистолет.

Для перезарядки пистолета надо:

- извлечь магазин из основания рукоятки пистолета;
- вставить снаряженный магазин в основание рукоятки;
- если предстоит стрельба, выключить предохранитель (опустить флажок вниз) и, если стрельба

91. Для прицеливания задержать дыхание на естественном выдохе, зажмурить левый глаз, а правым смотреть через прорезь целика на мушку так, чтобы мушка пришлась посередине прорези, а вершина ее наравне с верхними краями целика; в таком положении подвести пистолет под точку прицеливания (не сваливая его) и одновременно начать нажим на хвост спускового крючка.

Примечание. Если стреляющему трудно закрыть отдельно левый глаз, разрешается прицеливаться с открытыми обоими глазами.

92. Для спуска курка необходимо, удерживая дыхание, плавно нажимать первым суставом указательного пальца на хвост спускового крючка, пока курок незаметно для стреляющего, как бы сам собой, «сорвется с боевого взвода, т. е. пока не произойдет выстрела.

При взведенном предварительно курке следует иметь в виду, что спусковой крючок имеет некоторый свободный ход, при котором выстрела не произойдет.

При нажиме на хвост спускового крючка давление пальца производить прямо назад. Стреляющий должен плавно увеличивать давление на хвост спускового крючка в течение того времени, когда вершина ровной мушки уместается с

будет вестись с предварительным взведением курка, поставить курок на боевой взвод. (Если перед перезаряжанием были израсходованы все патроны, необходимо отвести затвор назад и отпустить его.)



Рис. 59. Как вынуть патроны из магазина



Рис. 60. Положение пистолета и магазина в руке по команде «Оружие - к осмотру»

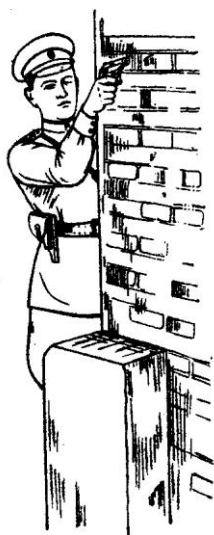

61. Положение для стрельбы стоя из-за укрытия



Рис. 62. Положение для стрельбы с колена из-за укрытия

Для полного прекращения стрельбы подается команда «Разряди».

По этой команде стреляющий должен:

- прекратить нажим на хвост спускового крючка;
- включить предохранитель;
- разрядить пистолет.

Для разряжания пистолета надо:

- извлечь магазин из основания рукоятки;
- выключить предохранитель (опустить флажок вниз);
- извлечь патрон из патронника, для чего, удерживая пистолет в правой руке за рукоятку, левой рукой отвести затвор назад и отпустить его; поднять с земли (пола) патрон, выброшенный затвором из патронника, и оттереть его ветошью;
- включить предохранитель;
- вложить пистолет в кобуру;
- вынуть патроны из магазина: взяв магазин в левую руку, большим пальцем правой руки сдвинуть патроны один за другим вперед по подавателю магазина и подхватить их ладью той же руки (рис. 59);
- вынуть пистолет из кобуры; вставить магазин в основание рукоятки; снова вложить пистолет в кобуру и застегнуть крышку кобуры.

По команде «Оружие - к осмотру» стреляющий обязан:

- левой рукой вынуть магазин из основания рукоятки пистолета и вложить его под большой палец правой руки впереди предохранителя (рис. 60) так, чтобы подаватель магазина был на 2-3 см выше затвора;
- после осмотра оружия руководителем стрельбы взять магазин в левую руку;
- большим пальцем правой руки нажать на кнопку затворной задержки и освободить затвор;
- нажав на спусковой крючок, произвести контрольный спуск курка;
- поставить предохранитель в положение «предохранение»;
- вставить магазин в основание рукоятки;
- вложить пистолет в кобуру и застегнуть крышку кобуры.

Стрельба с упора и из-за укрытия

94. Упор используется для повышения действительности огня. В зависимости от высоты упора стреляющий должен принять соответствующее положение для стрельбы.

95. При стрельбе с упора правую руку с пистолетом класть на упор так, чтобы кисть была ее на ве-

су, а рукоятка пистолета не касалась упора.

96. Укрытия используются для затруднения наблюдения противнику и для защиты от его огня.

97. При стрельбе с руки из-за укрытия следует принять соответствующее положение для стрельбы (стоя, с колена, лежа) и приложить правую руку к упору так, чтобы кисть руки с пистолетом была свободной (рис. 61 и 62).

Глава VIII

ПРАВИЛА СТРЕЛЬБЫ ИЗ ПИСТОЛЕТА

Общие положения

98. Военнослужащий, вооруженный пистолетом, ведет огонь в бою самостоятельно, сообразуясь с обстановкой.

99. Огонь из пистолета характеризуется следующими данными:

Расстояние, м	Превышение (понижение) средней траектории в см при стрельбе из пистолета, приведенного к нормальному бою на 25 м		Радиус рассеивания, см	
	с превышением средней точки попадания на 12.5 см выше точки прицеливания	с совмещением средней точки попадания с точкой прицеливания	100% пуль	50% пуль
10	+ 5,0	0	3,5	2,0
15	+ 7,8	+ 0,3	5,0	3,0
20	+ 10,2	+ 0,2	6,5	4,0
25	+ 12,5	0	7,5	4,5
30	+13,9	-0,5	9,0	6,0
40	+ 16,0	-2,5	12,0	7,0
50	+ 16,8	-5,7	16,0	8,0

Примечание. Со знаком плюс (+) указано превышение траектории над линией прицеливания, со знаком минус (-) - понижение.

Выбор места для стрельбы

100. Стрельба из пистолета ведется с любого места и из любого положения, обеспечивающих поражение цели в кратчайшее время.

101. В бою место для стрельбы из пистолета выбирается стреляющим самостоятельно. При выборе места для стрельбы необходимо учитывать обстановку и характер местности.

102. Выбранное место для стрельбы должно в наибольшей степени обеспечивать удобство действий, наибольшую действительность огня укрытие от огня противника.

Выбор цели

103. Целями для стрельбы из пистолета в бою являются одиночные солдаты и офицеры противника, расположенные открыто, внезапно появляющиеся или движущиеся.

104. При выборе цели руководствоваться значением цели, выбирая ближайшую и наиболее уязвимую.

Выбор точки прицеливания

105. Для более надежного поражения цели учитывать расстояние до нее и величину превышения траектории, руководствуясь приведенной выше таблицей.

106. При стрельбе по неподвижным целям на дальностях до 50 м точка прицеливания выбирается каждый раз в соответствии с расположением цели и ее высотой.

107. Стрельбу по целям, движущимся в плоскости стрельбы, вести так же, как и по неподвижным целям.

Для поражения цели, движущейся под углом к плоскости стрельбы, точку прицеливания выносить по направлению движения цели, учитывая скорость ее движения.

108. Стрельбу по цели, появляющейся на короткое время или внезапно, вести самовзводом и открывать огонь навскидку в момент наивыгоднейшего положения цели.

Стрельба в условиях ограниченной видимости

109. При стрельбе ночью при искусственном освещении от стреляющего требуется большая сноровка, чтобы произвести выстрел в короткий промежуток времени. При освещении местности стреляющий должен быстро найти цель и произвести навскидку выстрел или ряд выстрелов в зависимости от продолжительности освещения.

Стрельбу в сумерках и в светлую (лунную) ночь производить по тем же правилам, что и днем.

110. Ночью, когда нет возможности осветить цель и прицелиться, вести огонь навскидку по силуэтам или в сторону вспышек выстрелов и различных звуков, доносящихся со стороны противника.

Стрельба в условиях действия отравляющих и радиоактивных веществ

111. Стрельба в условиях действия отравляющих и радиоактивных веществ ведется в индивидуальных средствах защиты.

Правила стрельбы по различным целям те же, что и для стрельбы в обычных условиях.

Питание патронами и расход их в бою

112. Запас патронов для пистолета носится запасном магазине, в кобуре. Каждый военнослужащий, вооруженный пистолетом, обязан заботиться о пополнении патронов и экономно расходовать их в бою.

ПРИЛОЖЕНИЕ

Весовые и линейные данные 9-мм пистолета Макарова (ПМ)

Вес пистолета с магазином без патронов	730 г
Вес пистолета с магазином, снаряженным восемью патронами	810 г
Длина пистолета	161 мм
Высота пистолета	116,75 мм
Длина ствола	93 мм
Калибр ствола	9 мм
Число нарезов	4
Емкость магазина	8 патронов
Вес патрона	10 г
Вес пули	6,1 г
Длина патрона	25 мм
Боевая скорострельность	30 выстрелов в минуту
Начальная скорость полета пули	315 м/сек

ОГЛАВЛЕНИЕ

Часть первая

УСТРОЙСТВО ПИСТОЛЕТА, ОБРАЩЕНИЕ С НИМ, УХОД И СБЕРЕЖЕНИЕ

Глава I. Общие сведения

Назначение и боевые свойства пистолета

Общее устройство и работа частей пистолета

Глава II. Разборка, сборка, чистка и смазка пистолета

Разборка и сборка пистолета

Чистка и смазка пистолета

Глава III. Назначение и устройство частей и механизмов пистолета, патронов и принадлежности

Назначение и устройство частей и механизмов пистолета

Назначение и устройство принадлежности к пистолету

Устройство патрона

Глава IV. Работа частей и механизмов пистолета

Положение частей и механизмов пистолета

до заряжания.....

Работа частей и механизмов пистолета при заряжании

Работа частей и механизмов заряженного пистолета при включении предохранителя

Работа частей и механизмов пистолета при выстреле

Работа частей и механизмов пистолета после выстрела

Работа частей и механизмов пистолета при стрельбе самовзводом

Работа частей и механизмов пистолета по израсходовании патронов из магазина

Задержки при стрельбе из пистолета и способы их устранения

Глава V. Осмотр, подготовка к стрельбе пистолета и патронов, уход за ними и их сбережение

Общие положения

Осмотр пистолета в собранном виде

Осмотр пистолета в разобранном виде

Осмотр протирки, кобуры и пистолетного ремешка

Осмотр боевых патронов

Подготовка пистолета к стрельбе

Хранение пистолета и патронов

Глава VI. Проверка боя пистолета и приведение его к нормальному бою

Общие положения

Проверка боя и приведение к нормальному бою пистолета

Часть вторая

ПРИЕМЫ И ПРАВИЛА СТРЕЛЬБЫ ИЗ ПИСТОЛЕТА

Глава VII. Приемы стрельбы из пистолета

Общие положения

Изготовка к стрельбе

Производство выстрела

Прекращение стрельбы

Стрельба с упора и из-за укрытия

Глава VIII. Правила стрельбы из пистолета

Общие положения

Выбор места для стрельбы

Выбор цели

Выбор точки прицеливания

Стрельба в условиях ограниченной видимости

Стрельба в условиях действия отравляющих и радиоактивных веществ

Питание патронами и расход их в бою

Приложение.

Наставление по стрелковому делу
Под наблюдением полковника Терьяна Г. Д.
и редактора полковника Вильчинского И. К.
Технический редактор Коновалова Е. К.
Корректор Власова Р. А.

Сдано в набор 16.8.66. Г-40054 Подписано к печати 13.2.67.
Военное издательство Министерства обороны СССР Москва, К-160
2-я типография Военного издательства
Министерства обороны СССР
Ленинград, Д-65, Дворцовая пл., 10